



چراغ های خطی مدولار

مجموعه چراغ های خطی مدولار، همگام با به روزترین نوآوری های دنیا در صنعت روشنایی و طراحی نور است. این محصول به دلیل فرم بدنه و انعطاف پذیری در ابعاد، بسیار مورد توجه معماران و طراحان پیشرو قرار گرفته است. همچنین به دلیل سادگی فرم، قابلیت استفاده در پروژه های با رویکرد ساده گرایانه و مدرن را دارد که علاوه بر تامین نور کافی محیط، به عنوان یک المان معماری نیز عمل می کند.

Indoor products

Surface Luminaire



چراغ خطی توکار بدون لبه FLP 01 (Trimless)

پروفیل این چراغ به دلیل فرم خاص، مناسب برای کار گذاشتن در سقفهای کاذب طراحی شده است. پس از اتمام مراحل نصب درزهای موجود بین پروفیل و سقف کاملاً پوشانده شده و لبه پروفیل در پایان کار دیده نخواهد شد و تنها صفحه دیفیوزر (خط نوری) دیده می شود.

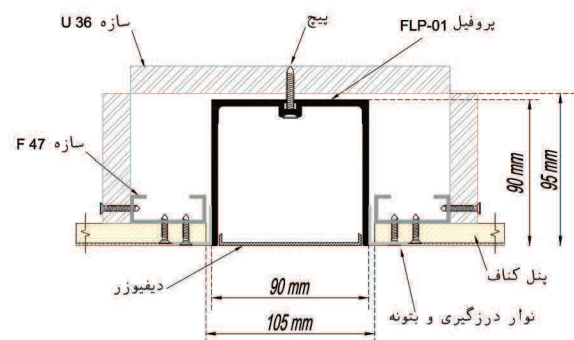

دهانه‌ی برش سقف ۱۰/۵ سانتی متر

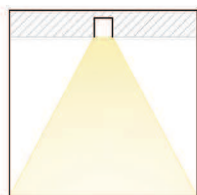

کاربرد

- فضاهای داخلی اداری، تجاری، مسکونی

ویژگی ها

- فاقد لبه
- پخش نور یکنواخت و عدم ایجاد خیرگی
- امکان نصب داخل دیوارهای کاذب
- امکان سفارش درایورهای DIMMABLE جهت تنظیم شدت نور
- بدون محدودیت طول به دلیل مدولار بودن پروفیل چراغ
- امکان سفارش چراغ با شدت نورهای مختلف
- عمر ماژول LED بیش از ۵۰ هزار ساعت
- دمای رنگ نور ۳۰۰۰-۴۰۰۰ کلوین (طبیعی-آفتابی)
- فاقد امواج UV و IR آسیب رسان
- مصرف انرژی پایین وعدم ایجاد گرما به دلیل استفاده از منبع نور LED
- سهولت در تعمیر و نگهداری به دلیل مدولار بودن قطعات
- استفاده از درایورهای الکترونیکی با راندمان بیش از ۹۰ درصد

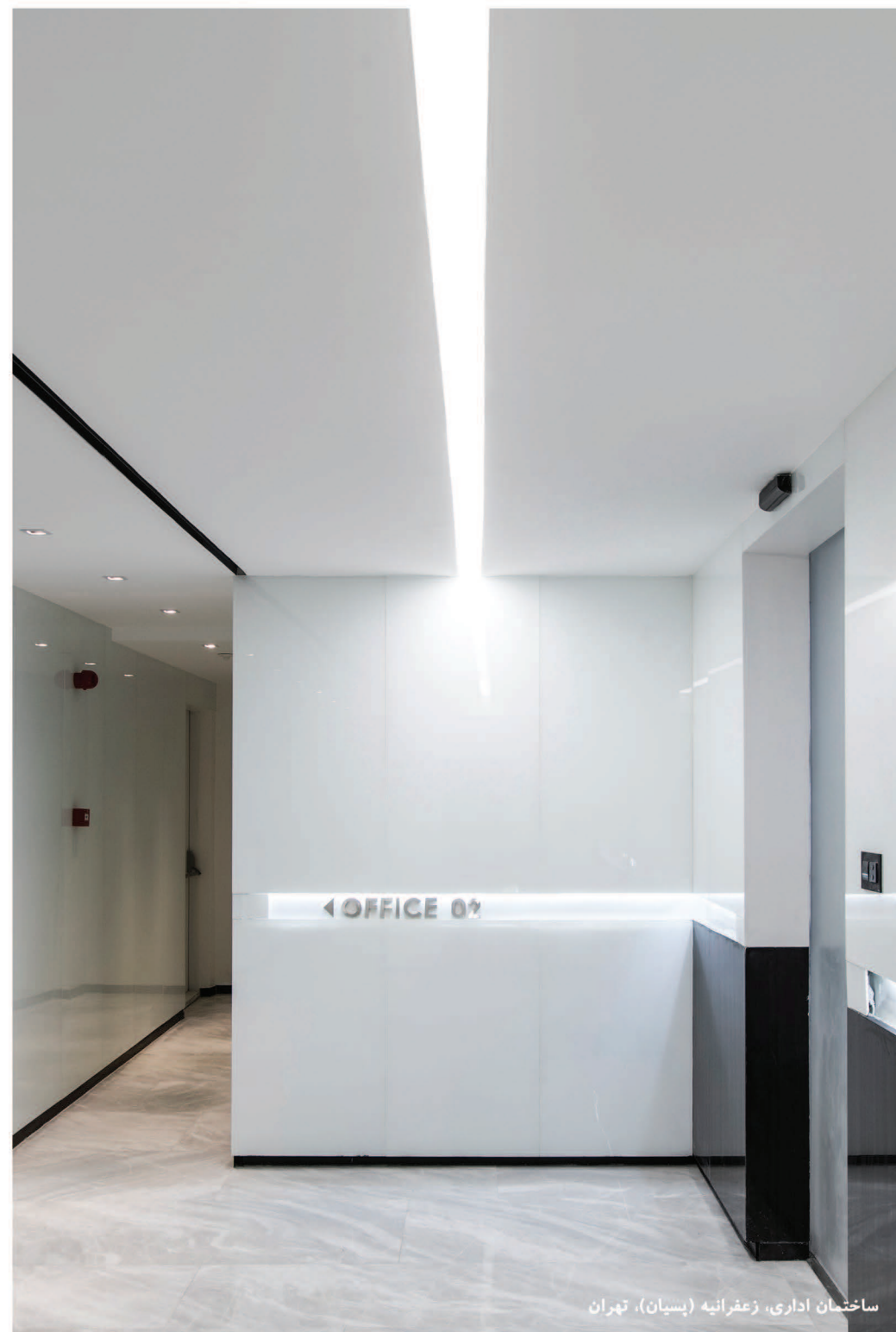

ساختمان اداری، زعفرانیه (پسیان)، تهران



چراغ خطی آویز FLP 02 H

این چراغ برای نصب روی میزهای کار یا سقف هایی با ارتفاع بلند مناسب است. هم چنین به دلیل مدولار بودن قطعات و امکان اتصال به یکدیگر امکان ایجاد فرم های هماهنگ با معماری فضا را دارد.

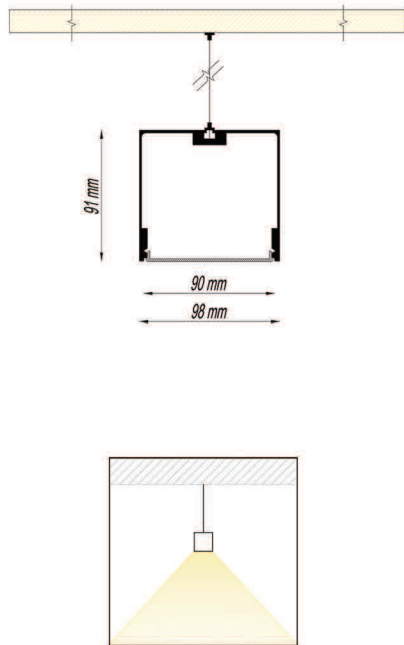

کاربرد

- فضاهای داخلی اداری، تجاری، مسکونی، کتابخانه، رستوران

ویژگی ها

- آویز
- پخش نور یکنواخت و عدم ایجاد خیرگی
- امکان سفارش درایورهای DIMMABLE برای تنظیم شدت نور
- امکان سفارش چراغ با شدت نورهای مختلف
- بدون محدودیت طول و محدودیت ارتفاع نصب
- عمر ماژول LED بیش از ۵۰ هزار ساعت
- دمای رنگ نور ۳۰۰۰-۴۰۰۰ کلوین (طبیعی-آفتابی)
- فاقد امواج UV و IR آسیب رسان
- مصرف انرژی پایین و عدم ایجاد گرما به دلیل استفاده از منبع نور LED
- سهولت در تعمیر و نگهداری به دلیل مدولار بودن قطعات
- استفاده از درایورهای الکترونیکی با راندمان بیش از ۹۰ درصد
- امکان اضافه کردن قطعات جانبی جهت ایجاد نور موضعی
- رنگ بدنه سفید (امکان سفارش رنگ بدنه مشکی و نقره ای)

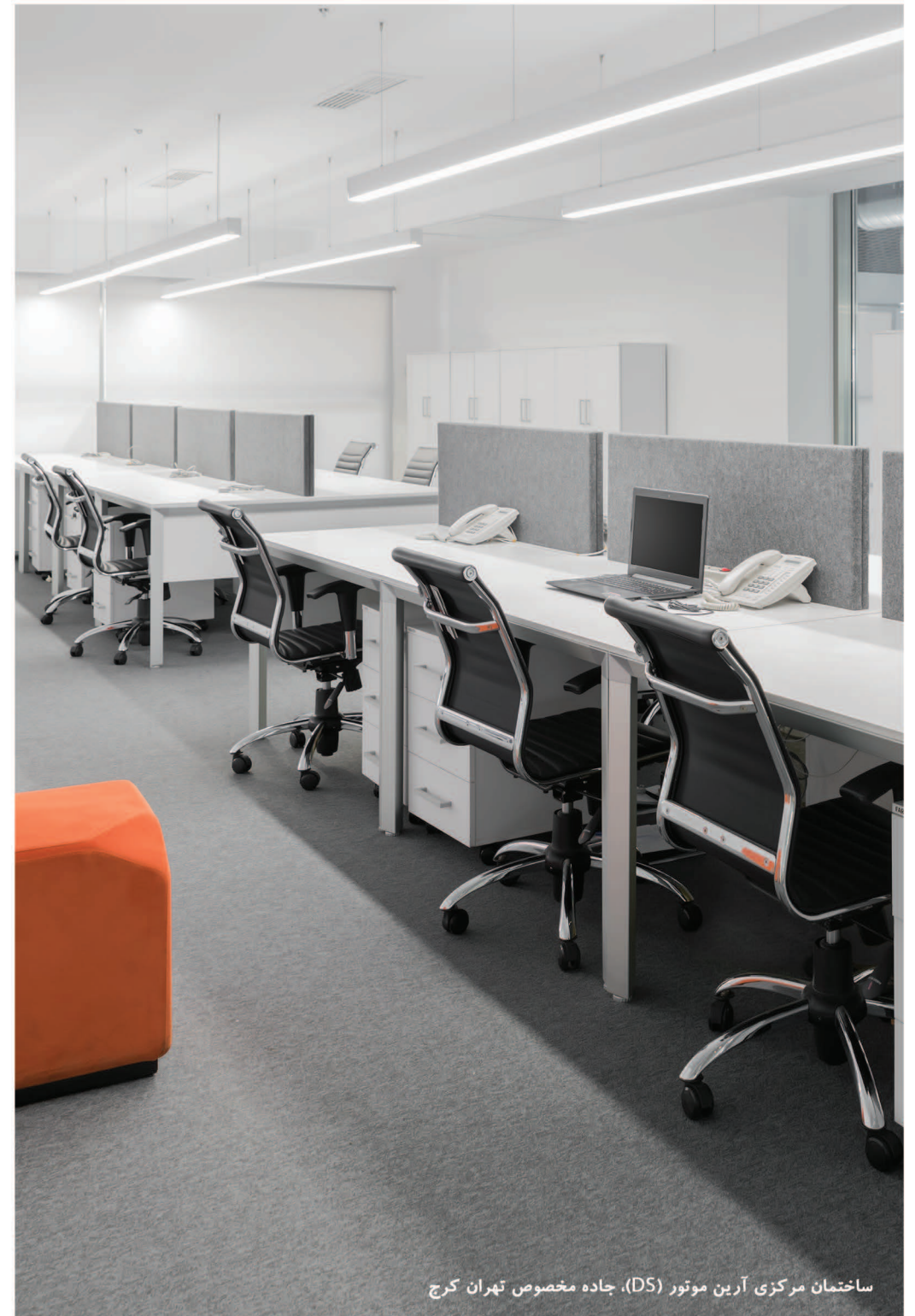
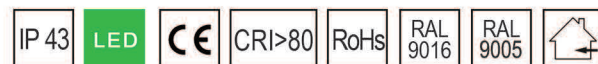

ساختمان مرکزی آراین موتور (DS)، جاده مخصوص تهران کرج

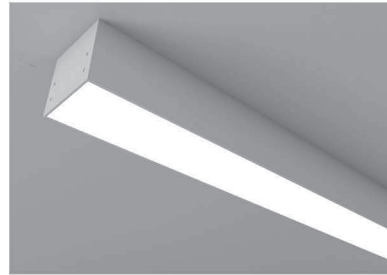

چراغ خطی روکار FLP 02 S

گسترده‌گی مجموعه چراغهای نور خطی شرکت فاد این امکان را فراهم ساخته است که از این چراغ برای نصب روی سقف اصلی و سقف‌هایی که کاذب نیستند استفاده کرد.

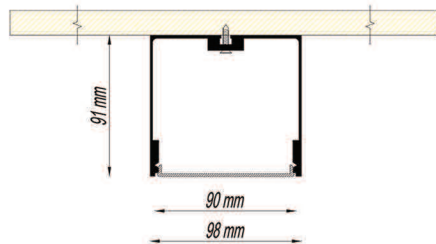

کاربرد

- فضاهای داخلی اداری، تجاری، مسکونی

ویژگی‌ها

- سقفی روکار
- پخش نور یکنواخت و عدم ایجاد خیرگی
- امکان سفارش درایورهای DIMMABLE برای تنظیم شدت نور
- بدون محدودیت طول به دلیل مدولار بودن پروفیل چراغ
- امکان سفارش چراغ با شدت نورهای مختلف
- عمر ماژول LED بیش از ۵۰ هزار ساعت
- دمای رنگ نور ۳۰۰۰-۴۰۰۰ کلوین (طبیعی-آفتابی)
- فاقد امواج UV و IR آسیب رسان
- مصرف انرژی پایین و عدم ایجاد گرما به دلیل استفاده از منبع نور LED
- سهولت در تعمیر و نگهداری به دلیل مدولار بودن قطعات
- استفاده از درایورهای الکترونیکی با راندمان بیش از ۹۰ درصد
- امکان اضافه کردن قطعات جانبی جهت ایجاد نور موضعی
- رنگ بدنه سفید (امکان سفارش رنگ بدنه مشکی و نقره ای)

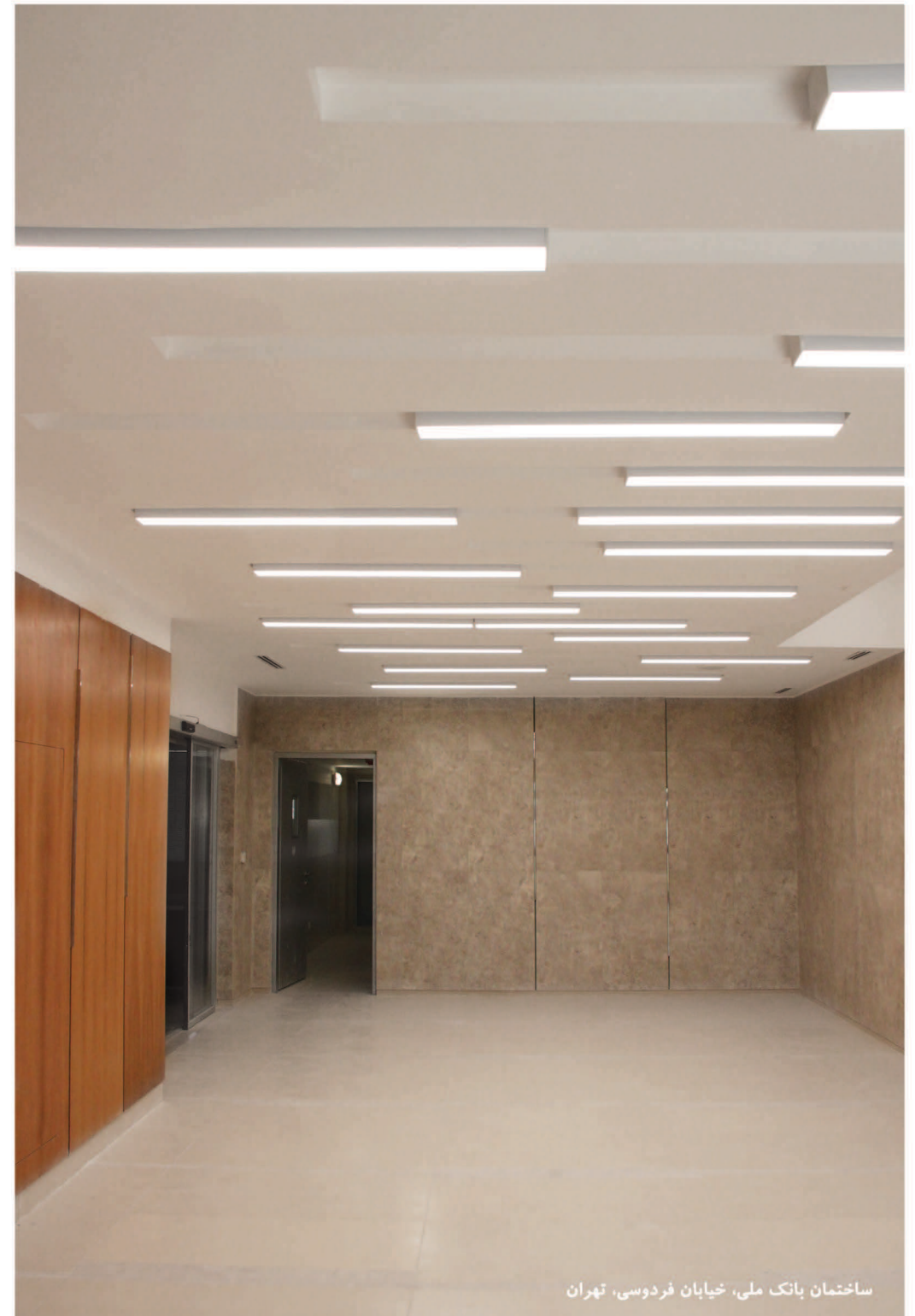
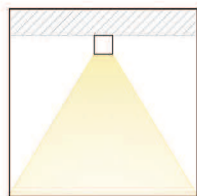

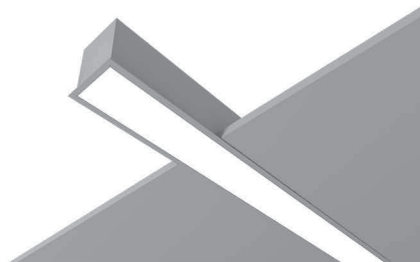

چراغ خطی توکار لبه دار FLP 03

در طراحی با رویکرد ساده گرایانه هر خط ظریفی بر نتیجه کار تاثیر گذار خواهد بود. در سری چراغهای خطی این امر نیز دور از دید طراحان نبوده است. این چراغ برای نصب در انواع سقفهای کاذب مانند گچ، چوب و کامپوزیت و غیره مناسب است.

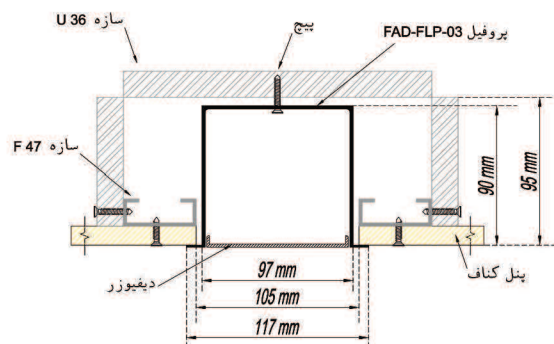

دهانه‌ی برش سقف ۱۰/۵ سانتی متر

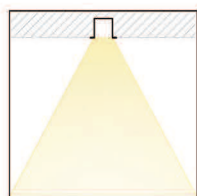

کاربرد

- فضاهای داخلی اداری، تجاری، مسکونی با رویکرد مدرن

ویژگی‌ها

- لبه دار
- پخش نور یکنواخت و عدم ایجاد خیرگی
- قابلیت نصب داخل دیوار
- امکان سفارش درایورهای DIMMABLE برای تنظیم شدت نور
- بدون محدودیت طول به دلیل مدولار بودن پروفیل چراغ
- امکان سفارش چراغ با شدت نورهای مختلف
- عمر مازول LED بیش از ۵۰ هزار ساعت
- دمای رنگ نور ۳۰۰۰-۴۰۰۰ کلوین (طبیعی-آفتابی)
- فاقد امواج UV و IR آسیب رسان
- مصرف انرژی پایین و عدم ایجاد گرما به دلیل استفاده از منبع نور LED
- سهولت در تعمیر و نگهداری به دلیل مدولار بودن قطعات
- استفاده از درایورهای الکترونیکی با راندمان بیش از ۹۰ درصد
- امکان اضافه کردن قطعات جانبی جهت ایجاد نور موضعی
- رنگ بدنه سفید (امکان سفارش رنگ بدنه مشکی و نقره ای)



ساختمان اداری فراز عمران، تهران



چراغ خطی توکار وال واشر (پخش نور با زاویه) FLP 04

سری وال واشر چراغ خطی شرکت فاد نمونه ای دیگر از این محصول است که در آن روی فرم و کاربرد در فضاهای داخلی و تاثیرگذاری بر فضا تاکید ویژه ای شده است. این چراغ به دلیل نصب روی سقف و تابش زاویه دار روی دیوار، محصول مناسبی جهت نورپردازی روی دیوارها است. همچنین این چراغ امکان نصب بر روی دیوار سبز و ایجاد نور کافی به منظور رشد گیاهان با استفاده از منابع نور مخصوص را دارد.

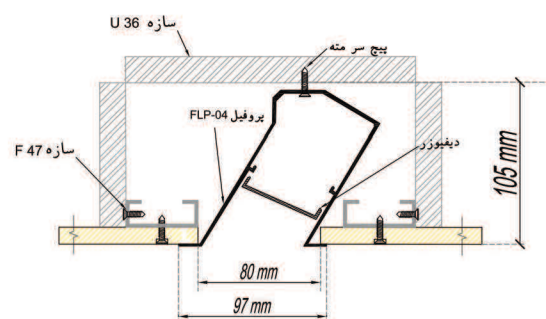

دهانه‌ی برش سقف ۸ سانتی متر

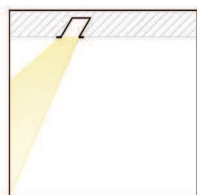

کاربرد

- فضاهای داخلی اداری، تجاری، مسکونی، گالری ها، نمایشگاه ها و ... با رویکرد مدرن

ویژگی ها

- پخش نور یکنواخت و عدم ایجاد خیرگی
- امکان سفارش درایورهای DIMMABLE جهت تنظیم شدت نور
- امکان سفارش چراغ با شدت نورهای مختلف
- بدون محدودیت طول به دلیل مدولار بودن پروفیل چراغ
- عمر ماژول LED بیش از ۵۰ هزار ساعت
- دمای رنگ نور ۳۰۰۰-۴۰۰۰ کلوین (طبیعی-آفتابی)
- مصرف انرژی پایین وعدم ایجاد گرما به دلیل استفاده از منبع نور LED
- فاقد امواج UV و IR آسیب رسان
- سهولت در تعمیر و نگهداری به دلیل مدولار بودن قطعات
- استفاده از درایورهای الکترونیکی با راندمان بیش از ۹۰ درصد

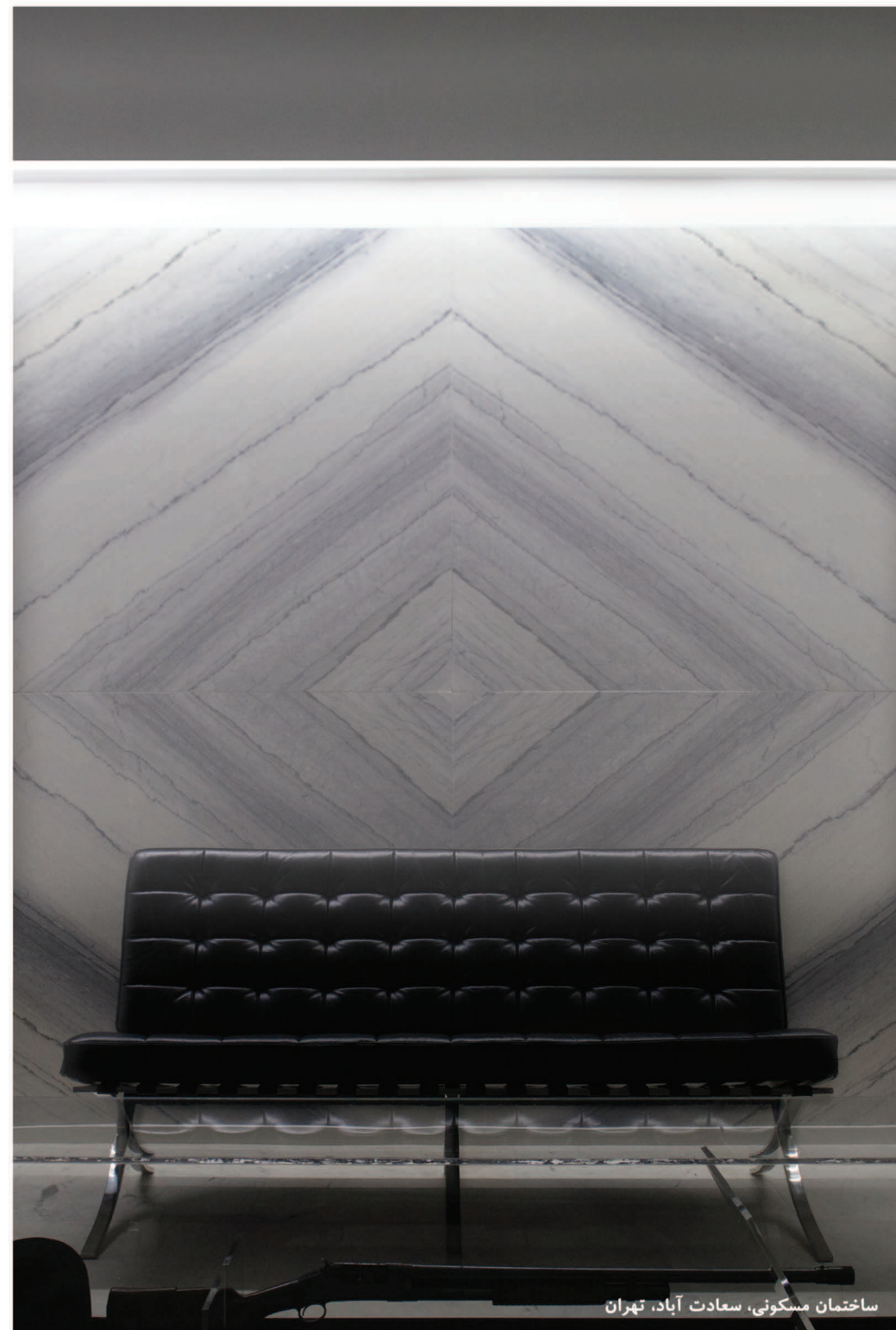

ساختمان مسکونی، سعادت آباد، تهران

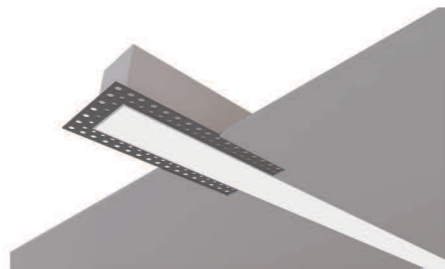

چراغ خطی توکار بدون لبه FLP 05 (Trimless)

در هم تنیدن نور و عناصر فضا از جمله مواردی است که همواره مورد توجه و علاقه طراحان بوده است. ایجاد خطوط نوری ظریف و قابل انعطاف در ابعاد متفاوت و همسو با ذهنیت طراح از جمله ویژگی‌های قابل توجهی است که در تنوع محصول سری چراغ‌های خطی در نظر گرفته شده است. پروفیل این چراغ به دلیل فرم بدنه، مناسب برای کار گذاشتن در سقفهای کاذب طراحی شده است. پس از اتمام مراحل نصب درزهای موجود بین پروفیل و سقف کاملاً پوشانده شده و لبه پروفیل در پایان دیده نخواهد شد و تنها صفحه دیفیوزر (خط نوری) دیده می‌شود.

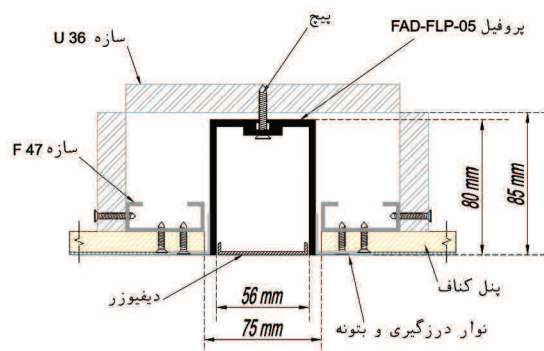

دهانه‌ی برش سقف ۷ سانتی متر

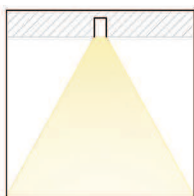

کاربرد

- فضاهای داخلی اداری، تجاری، مسکونی یا رویکرد مدرن

ویژگی‌ها

- فاقد لبه
- پخش نور یکنواخت و عدم ایجاد خیرگی
- امکان نصب داخل دیوارهای کاذب
- امکان سفارش درایورهای DIMMABLE جهت تنظیم شدت نور
- بدون محدودیت طول به دلیل مدولار بودن پروفیل چراغ
- امکان سفارش چراغ با شدت نورهای مختلف
- عمر ماژول LED بیش از ۵۰ هزار ساعت
- دمای رنگ نور ۳۰۰۰-۴۰۰۰ کلوین (طبیعی-آفتابی)
- فاقد امواج UV و IR آسیب رسان
- مصرف انرژی پایین و عدم ایجاد گرما به دلیل استفاده از منبع نور LED
- سهولت در تعمیر و نگهداری به دلیل مدولار بودن قطعات
- استفاده از درایورهای الکترونیکی با راندمان بیش از ۹۰ درصد
- امکان اضافه کردن قطعات جانبی جهت ایجاد نور موضعی

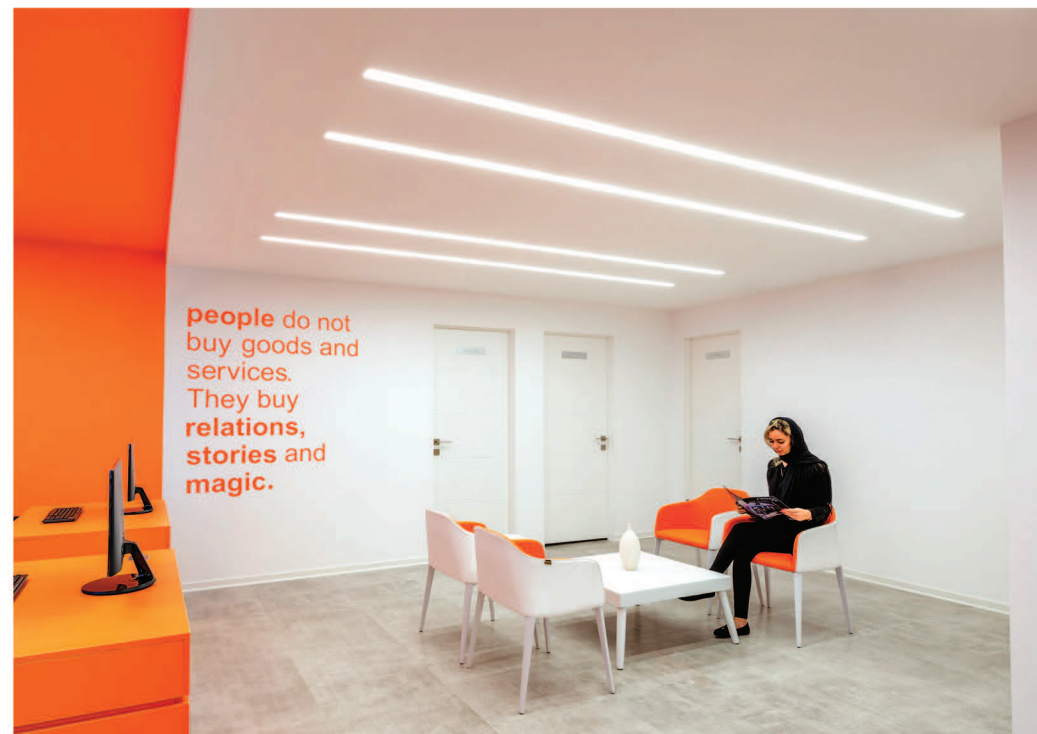



ماژول spot جهت ایجاد نور موضعی

چراغ خطی آویز FLP 06 H

تداوم خطوط نوری در محیط به نوعی همراهی نور با فضا را در پی خواهد داشت. چراغ آویز خطی شرکت فاد به دلیل مدولار بودن امکان خلق این زیبایی را فراهم می کند.

کاربرد

- فضاهای داخلی اداری، تجاری، مسکونی، کتابخانه، رستوران و ...

ویژگی ها

- آویز
- پخش نور یکنواخت و عدم ایجاد خیرگی
- امکان سفارش درایورهای DIMMABLE برای تنظیم شدت نور
- امکان سفارش چراغ با شدت نورهای مختلف
- بدون محدودیت طول و محدودیت ارتفاع نصب
- عمر ماژول LED بیش از ۵۰ هزار ساعت
- دمای رنگ نور ۳۰۰۰-۴۰۰۰ کلوین (طبیعی-آفتابی)
- فاقد امواج UV و IR آسیب رسان
- مصرف انرژی پایین وعدم ایجاد گرما به دلیل استفاده از منبع نور LED
- سهولت در تعمیر و نگهداری به دلیل مدولار بودن قطعات
- استفاده از درایورهای الکترونیکی با راندمان بیش از ۹۰ درصد
- امکان اضافه کردن قطعات جانبی جهت ایجاد نور موضعی
- رنگ بدنه سفید (امکان سفارش رنگ بدنه مشکی و نقره ای)

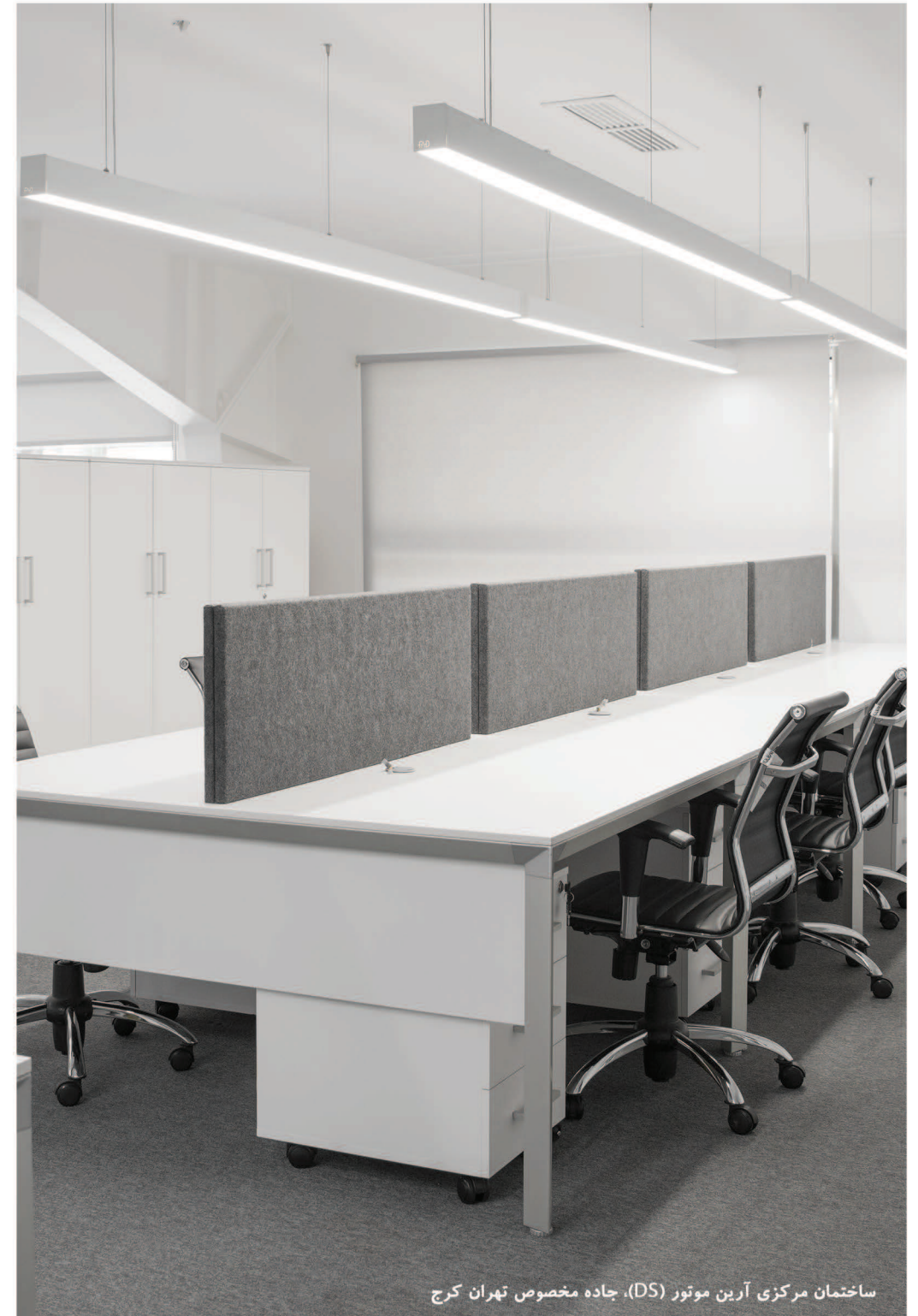
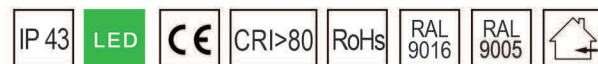
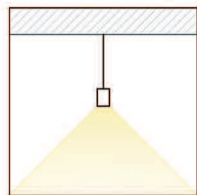
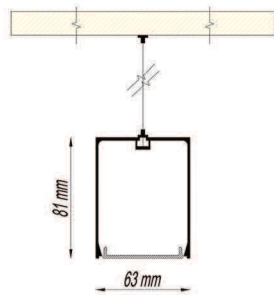

ساختمان مرکزی آراین موتور (DS)، جاده مخصوص تهران کرج

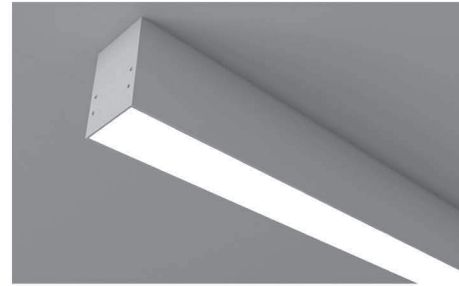

چراغ خطی روکار FLP 06 S

این چراغ امکان نصب روی سقف اصلی را در ابعاد متفاوت دارد. به دلیل روکار بودن این محصول برای محیطهایی که فاقد سقف کاذب هستند، بسیار کاربردی است.

کاربرد

- فضاهای داخلی اداری، تجاری، مسکونی

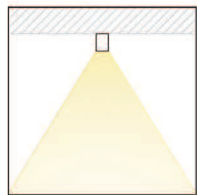
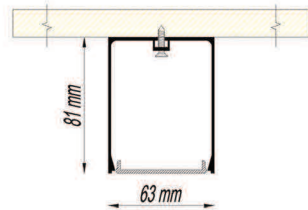

ویژگی ها

- سقفی روکار
- پخش نور یکنواخت و عدم ایجاد خیرگی
- امکان سفارش درایورهای DIMMABLE برای تنظیم شدت نور
- امکان سفارش چراغ با شدت نورهای مختلف
- بدون محدودیت طول
- عمر ماژول LED بیش از ۵۰ هزار ساعت
- دمای رنگ نور ۳۰۰۰-۴۰۰۰ کلوین (طبیعی-آفتابی)
- فاقد امواج UV و IR آسیب رسان
- مصرف انرژی پایین و عدم ایجاد گرما به دلیل استفاده از منبع نور LED
- سهولت در تعمیر و نگهداری به دلیل مدولار بودن قطعات
- استفاده از درایورهای الکترونیکی با راندمان بیش از ۹۰ درصد
- امکان اضافه کردن قطعات جانبی جهت ایجاد نور موضعی
- رنگ بدنه سفید (امکان سفارش رنگ بدنه مشکی و نقره ای)

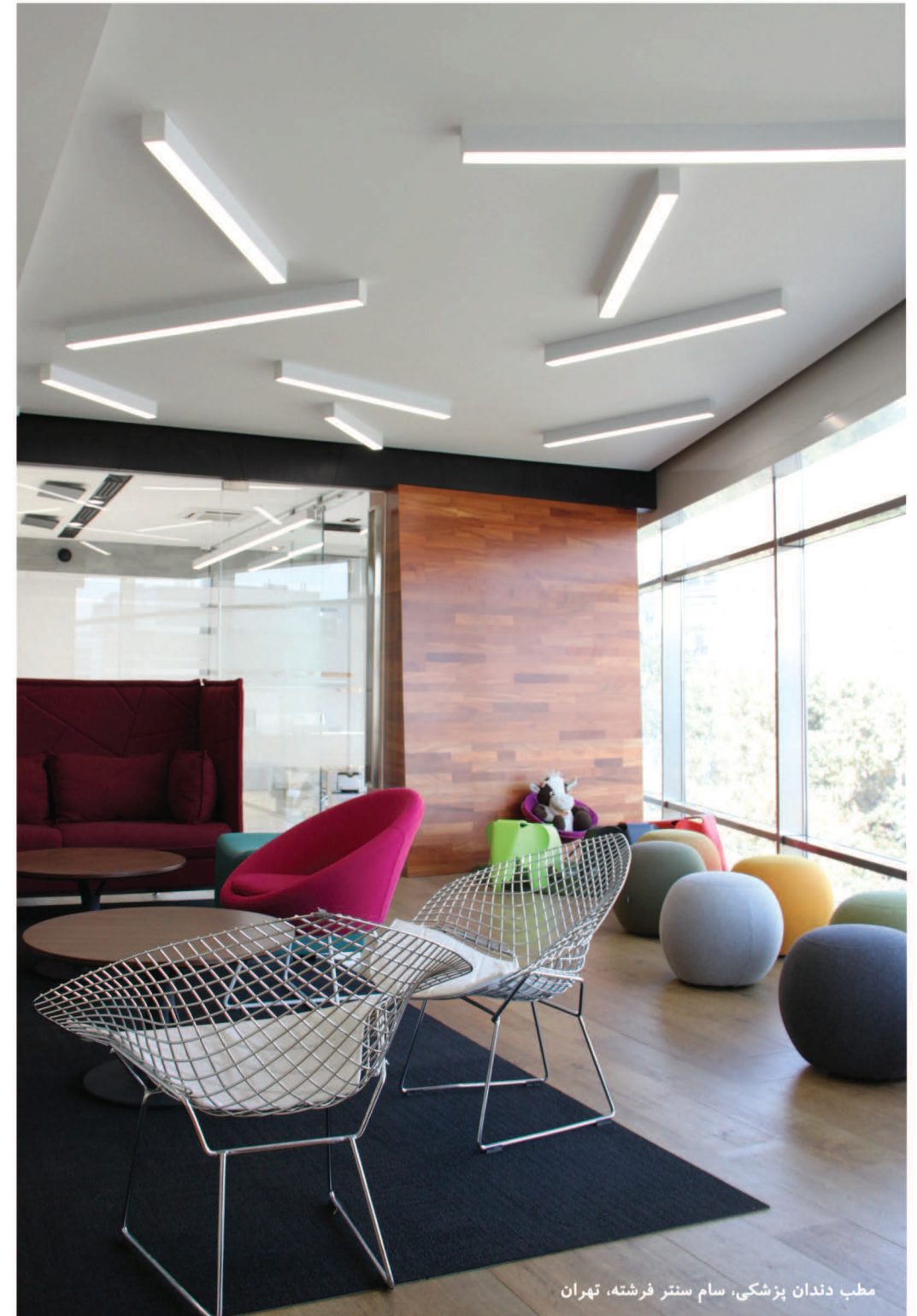

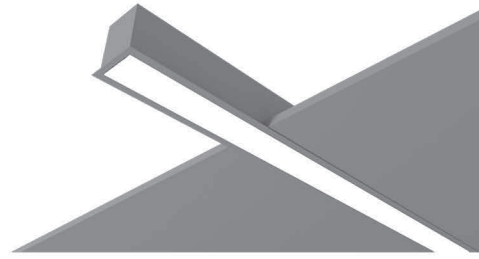

چراغ خطی توکار لبه دار FLP 07

این چراغ مناسب نصب در سقف های کاذب از جنس گچ، چوب و کامپوزیت است.

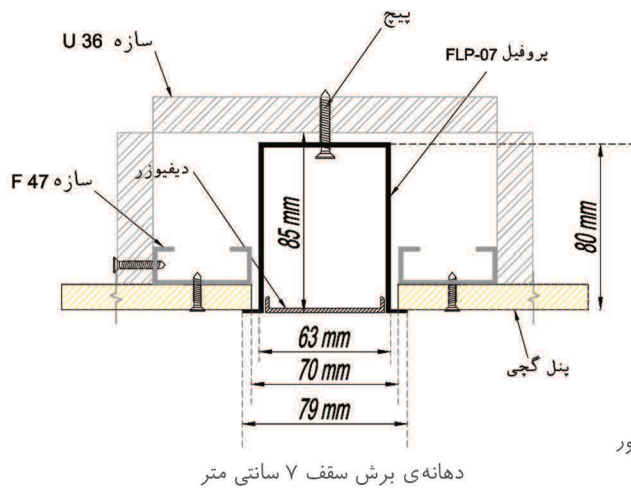

کاربرد

- فضاهای داخلی اداری، تجاری، مسکونی با رویکرد مدرن

ویژگی ها

- لبه دار
- پخش نور یکنواخت و عدم ایجاد خیرگی
- امکان سفارش درایورهای DIMMABLE جهت تنظیم شدت نور
- قابلیت نصب داخل دیوارهای کاذب
- امکان سفارش چراغ با شدت نورهای مختلف
- بدون محدودیت طول
- عمر ماژول LED بیش از ۵۰ هزار ساعت
- دمای رنگ نور ۳۰۰۰-۴۰۰۰ کلوین (طبیعی-آفتابی)
- فاقد امواج UV و IR آسیب رسان
- مصرف انرژی پایین و عدم ایجاد گرما به دلیل استفاده از منبع نور LED
- سهولت در تعمیر و نگهداری به دلیل مدولار بودن قطعات
- استفاده از درایورهای الکترونیکی با راندمان بیش از ۹۰ درصد

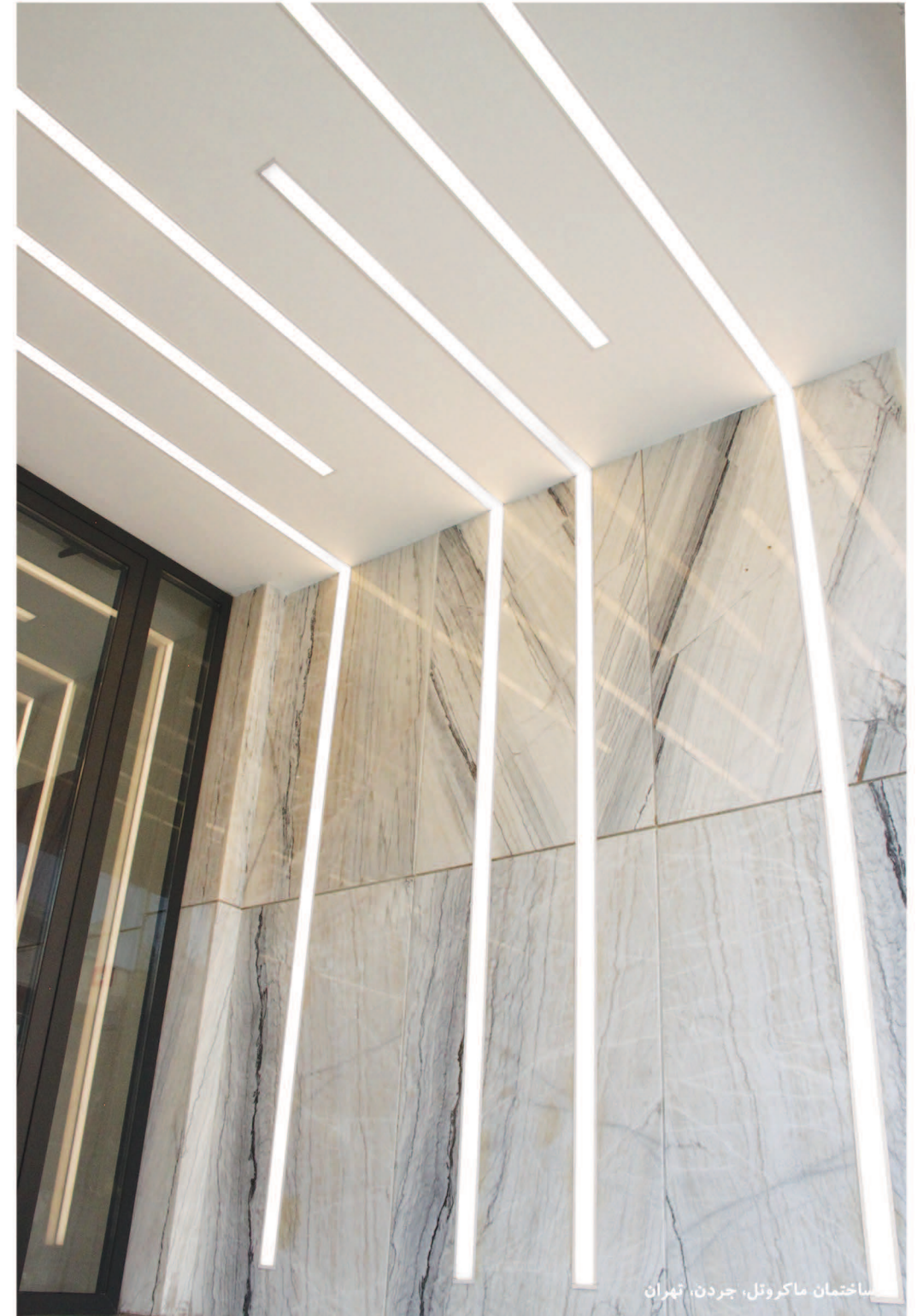
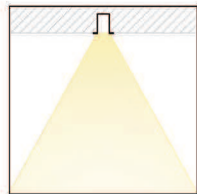

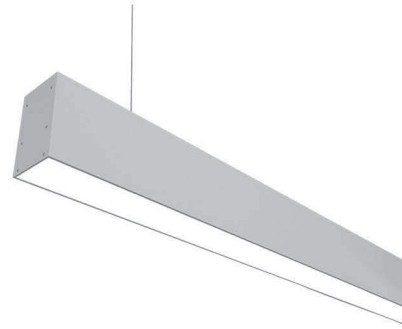

چراغ خطی آویز FLP 08

این چراغ برای نصب روی میزهای کار و کتابخانه ها بسیار مناسب است. هم چنین به دلیل مدولار بودن قطعات و امکان اتصال به یکدیگر امکان ایجاد فرم های هماهنگ با معماری را دارد.

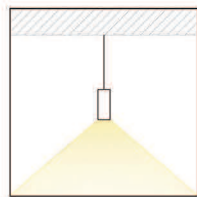
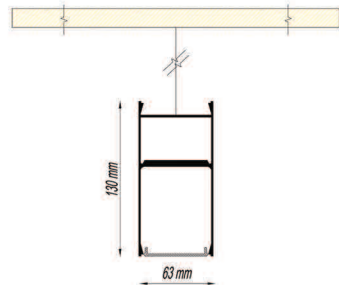

کاربرد

- فضاهای داخلی اداری، تجاری، مسکونی

ویژگی ها

- آویز
- پخش نور یکنواخت و عدم ایجاد خیرگی
- امکان سفارش درایورهای DIMMABLE جهت تنظیم شدت نور
- امکان سفارش چراغ با شدت نورهای مختلف
- بدون محدودیت طول و محدودیت ارتفاع نصب
- عمر ماژول LED بیش از ۵۰ هزار ساعت
- دمای رنگ نور ۳۰۰۰-۴۰۰۰ کلوین (طبیعی-آفتابی)
- مصرف انرژی پایین و عدم ایجاد گرما به دلیل استفاده از منبع نور LED
- فاقد امواج UV و IR آسیب رسان
- سهولت در تعمیر و نگهداری به دلیل مدولار بودن قطعات
- استفاده از درایورهای الکترونیکی با راندمان بیش از ۹۰ درصد
- امکان اضافه کردن قطعات جانبی جهت ایجاد نور موضعی
- رنگ بدنه سفید (امکان سفارش رنگ بدنه مشکی و نقره ای)

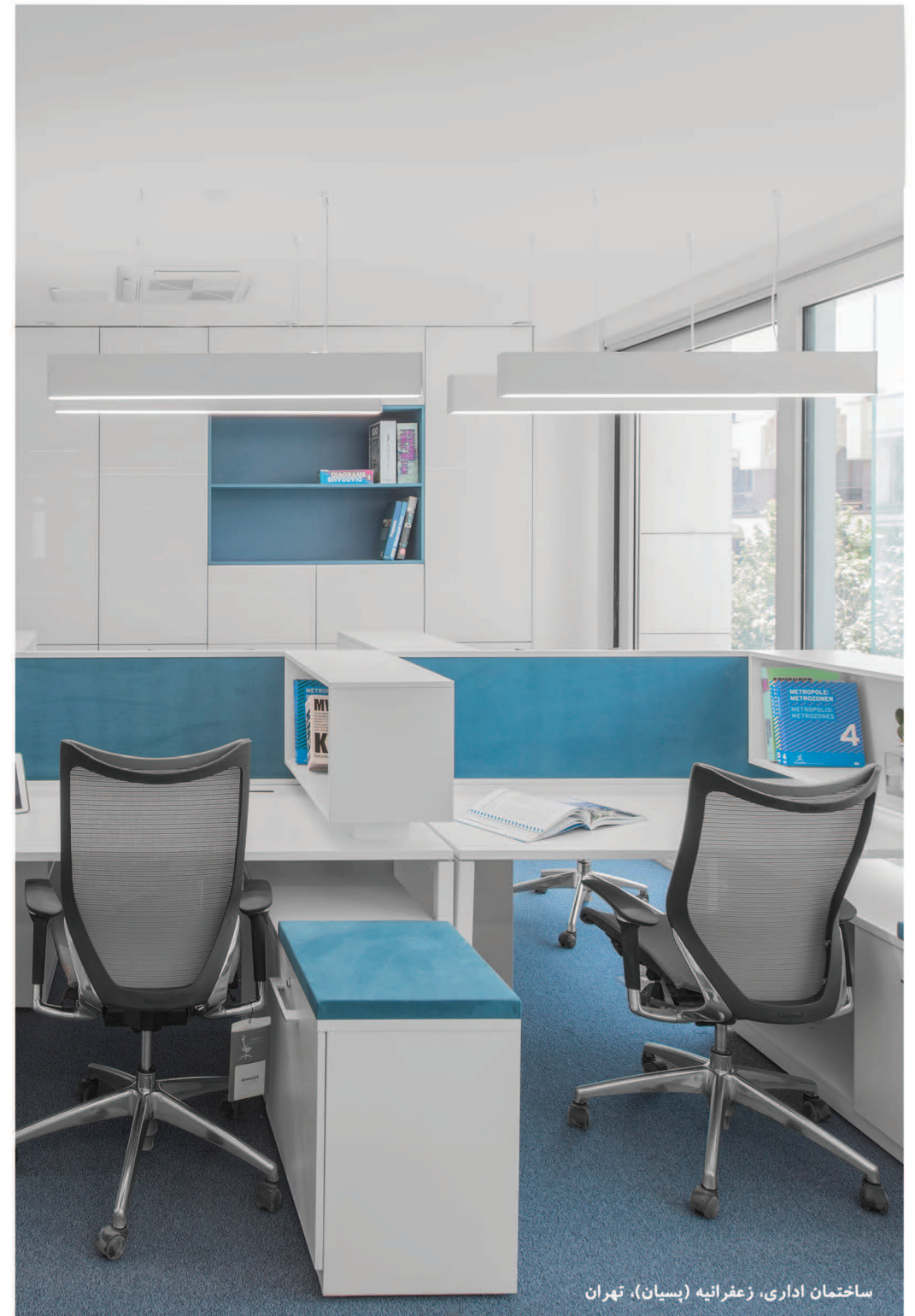

ساختمان اداری، زعفرانیه (پسیان)، تهران

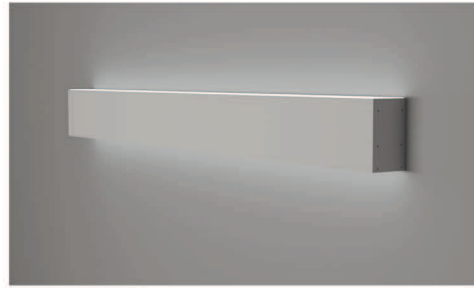

چراغ خطی دیواری (بالا تاب و پایین تاب) FLP 09 W

پروفیل این چراغ، مناسب برای کار گذاشتن بر روی انواع دیوارها طراحی شده است که با ایجاد نوری بالاتاب و پایین تاب بر روی دیوار هم جنبه ی دکوراتیو دارد هم در تامین نور محیط تاثیر می گذارد.

کاربرد

- فضاهای داخلی اداری، تجاری، مسکونی

ویژگی ها

- دیواری
- پخش نور یکنواخت بالاتاب و پایین تاب و عدم ایجاد خیرگی
- امکان سفارش درایورهای DIMMABLE جهت تنظیم شدت نور
- بدون محدودیت طول به دلیل مدولار بودن پروفیل چراغ
- امکان سفارش چراغ با شدت نورهای مختلف
- عمر مازول LED بیش از ۵۰ هزار ساعت
- دمای رنگ نور ۳۰۰۰-۴۰۰۰ کلوین (طبیعی-آفتابی)
- فاقد امواج UV و IR آسیب رسان
- مصرف انرژی پایین وعدم ایجاد گرما به دلیل استفاده از منبع نور LED
- سهولت در تعمیر و نگهداری به دلیل مدولار بودن قطعات
- استفاده از درایورهای الکترونیکی با راندمان بیش از ۹۰ درصد

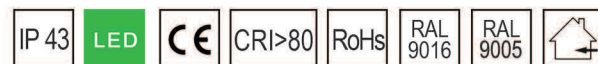
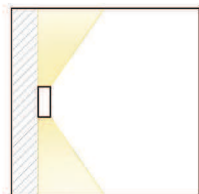
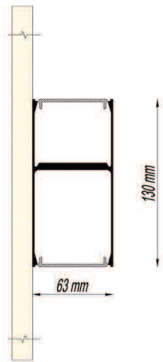

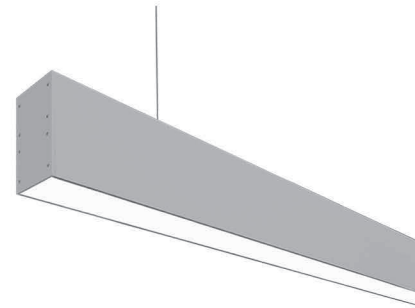

چراغ خطی آویز (بالا تاب و پایین تاب) FLP 09 H

ایجاد نور عمومی مناسب و زیبا همواره یکی از دغدغه های طراحان برای محیط های داخلی است. این چراغ با قابلیت نور بالا تاب و پایین تاب برای ایجاد نور عمومی و متمرکز مناسب است.

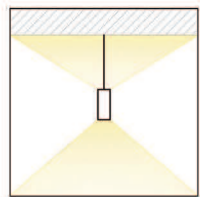
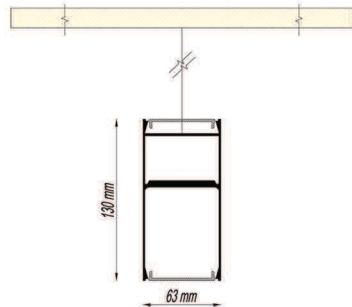

کاربرد

- فضاهای داخلی اداری، تجاری، مسکونی، دفاتر اداری، میزهای کار، آتلیه های طراحی

ویژگی ها

- آویز با پخش نور دو طرفه
- پخش نور یکنواخت و عدم ایجاد خیرگی
- امکان سفارش درایورهای DIMMABLE جهت تنظیم شدت نور
- امکان سفارش چراغ با شدت نورهای مختلف
- بدون محدودیت طول و محدودیت ارتفاع نصب
- عمر مازول LED بیش از ۵۰ هزار ساعت
- دمای رنگ نور ۳۰۰۰-۴۰۰۰ کلوین (طبیعی-آفتابی)
- فاقد امواج UV و IR آسیب رسان
- مصرف انرژی پایین و عدم ایجاد گرما به دلیل استفاده از منبع نور LED
- سهولت در تعمیر و نگهداری به دلیل مدولار بودن قطعات
- استفاده از درایورهای الکترونیکی با راندمان بیش از ۹۰ درصد
- امکان اضافه کردن قطعات جانبی جهت ایجاد نور موضعی
- رنگ بدنه سفید (امکان سفارش رنگ بدنه مشکی و نقره ای)

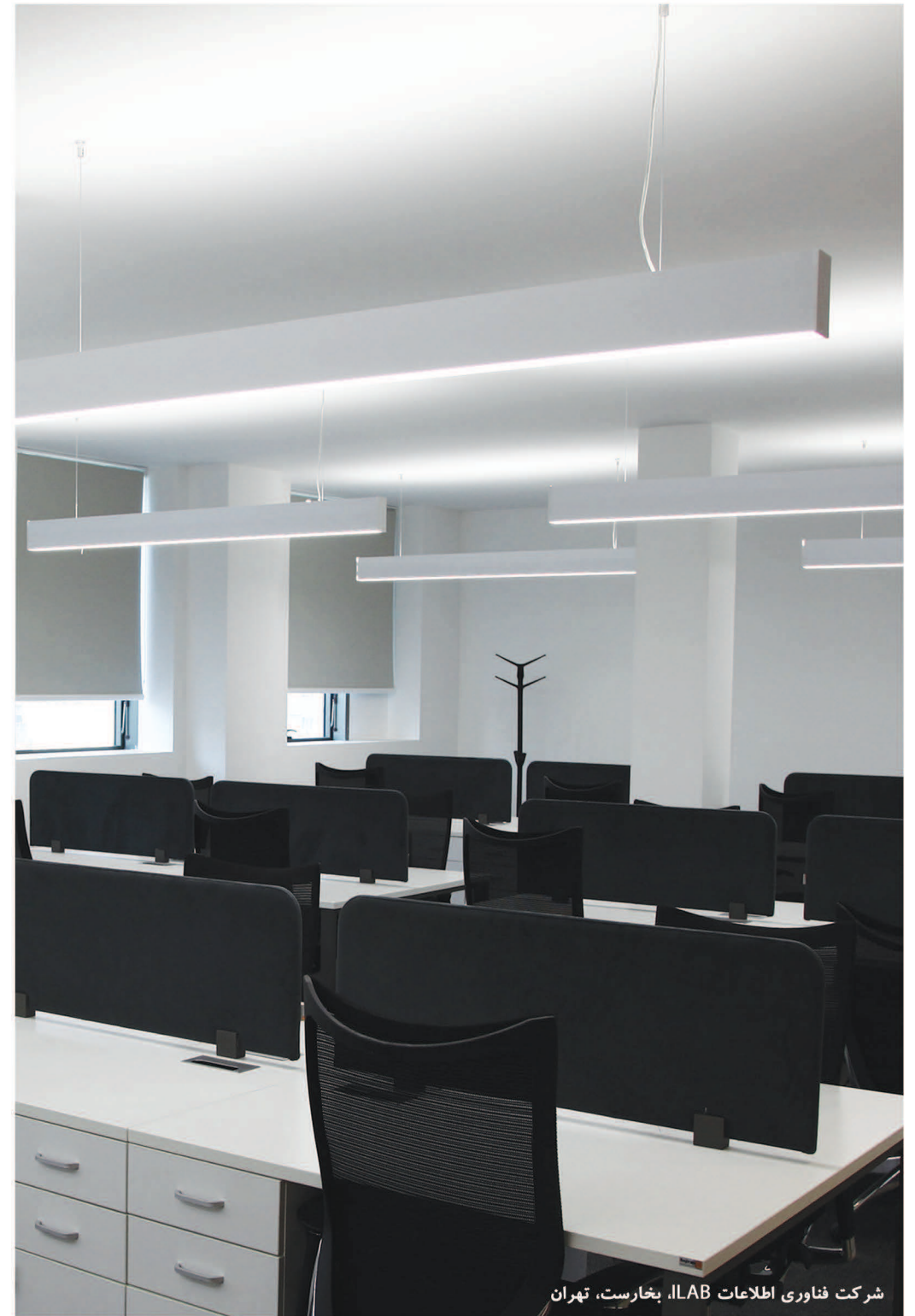

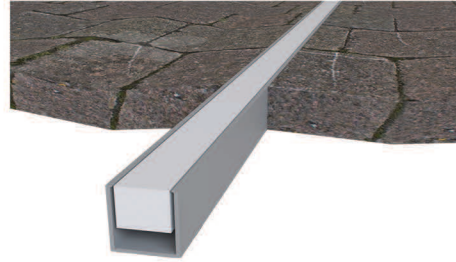

چراغ خطی توکار FLP 10

این سری از چراغ ها جهت نورپردازی تزئینی فضاهای داخلی و خارجی با قابلیت نصب در کف و دیوار می باشد. وظیفه اصلی این نوع نورپردازی راهنمایی و نشان دادن مسیر است که بیشتر جنبه زیبایی بصری مطرح می باشد. این نوع چراغ خطی به دلیل مقاوم بودن بدنه، قابلیت نصب در کف به منظور تردد خودروها و نیز به دلیل ضد آب بودن و ولتاژ کاری پایین (9 ولت) قابلیت استفاده در فضاهای مرطوب مانند کف و دیوار سرویس و حمام را دارد.

کاربرد

- فضاهای داخلی و خارجی

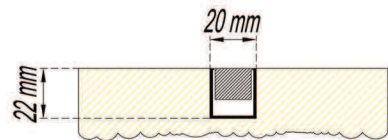

ویژگی ها

- فاقد لبه
- پخش نور یکنواخت و عدم ایجاد خیرگی
- امکان نصب در کف و دیوار
- تحمل بار تا وزن ۳۰۰۰ کیلوگرم
- مصرف انرژی پایین و عدم ایجاد گرما به دلیل استفاده از منبع نور LED
- مقاوم در برابر نفوذ آب (IP 67)
- عمر مازول LED بیش از ۵۰ هزار ساعت
- دمای رنگ نور ۳۰۰۰-۴۰۰۰ کلوین (طبیعی-آفتابی)

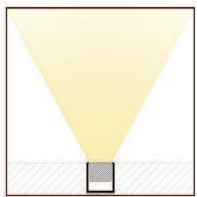

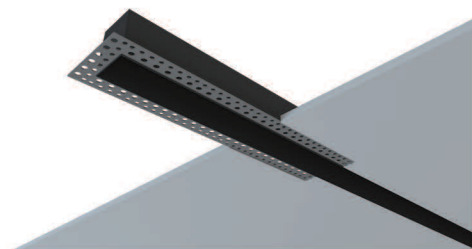

پروفیل خطی توکار بدون لبه FLP 11

این سری از محصولات فاد، پروفیلی از جنس آلومینیوم می باشد که به صورت توکار بدون لبه داخل دیوار و سقف، نصب می شود. داخل این پروفیل، تجهیزات جانبی به صورت نور خطی، چراغ های قابل تنظیم (ریلی) و نورهای موضعی نصب می گردد.

تجهیزات قابل نصب داخل پروفیل

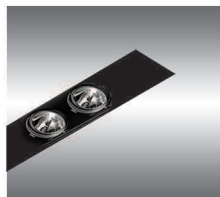

چراغ اسپات



چراغ ریلی قابل تنظیم

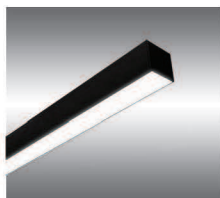

چراغ خطی FLP-12

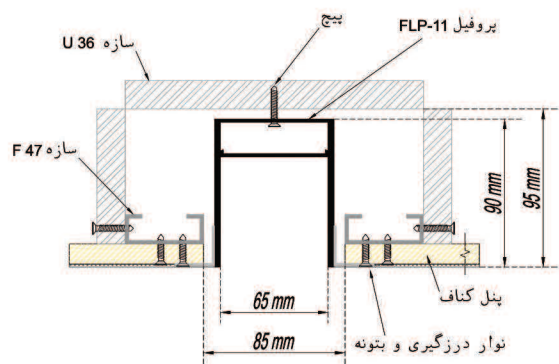

دهانه‌ی برش سقف ۸/۵ سانتی متر



کاربرد

- فضاهای داخلی اداری، تجاری، مسکونی

ویژگی ها

- فاقد لبه
- امکان نصب چراغ های خطی، پایین تاب و ریلی
- امکان نصب داخل سقف و دیوارهای کاذب
- دارای داکت مخصوص جهت عبور کابل برق
- بدون محدودیت طول به دلیل مدولار بودن پروفیل
- سهولت در تعمیر و نگهداری به دلیل مدولار بودن قطعات
- امکان اضافه کردن قطعات جانبی جهت ایجاد نور موضعی
- رنگ بدنه مشکی



ساختمان مرکزی آراین موتور (DS)، جاده مخصوص تهران کرج

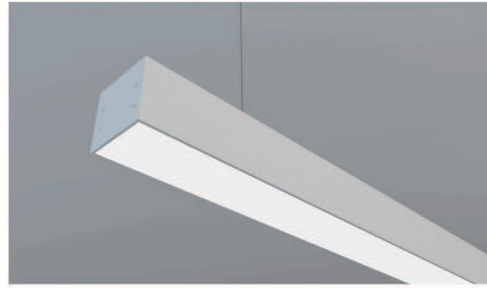

چراغ خطی آویز FLP 12 H

این چراغ در ابعادی کوچکتر از دیگر نمونه های مشابه، قابلیت نصب به صورت آویز را دارد.

کاربرد

- فضاهای داخلی اداری، تجاری، مسکونی

ویژگی ها

- امکان نصب به صورت آویز
- پخش نور یکنواخت و عدم ایجاد خیرگی
- امکان سفارش درایورهای DIMMABLE برای تنظیم شدت نور
- امکان سفارش چراغ با شدت نورهای مختلف
- عمر ماژول LED بیش از ۵۰ هزار ساعت
- فاقد امواج UV و IR آسیب رسان
- مصرف انرژی پایین و عدم ایجاد گرما به دلیل استفاده از منبع نور LED
- سهولت در تعمیر و نگهداری به دلیل مدولار بودن قطعات
- استفاده از درایورهای الکترونیکی با راندمان بیش از ۹۰ درصد
- دمای رنگ نور ۳۰۰۰ و ۴۰۰۰ کلوین (طبیعی-آفتابی)
- رنگ بدنه سفید و مشکی

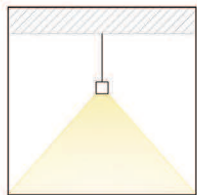
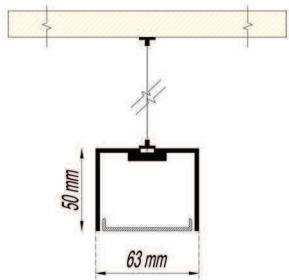



چراغ خطی روکار FLP 12 S

چراغ های این سری از مجموعه فاد در ابعادی کوچکتر از دیگر نمونه های مشابه، به صورت روکار نصب می گردد. همچنین این پروفیل قابلیت نصب داخل پروفیل FLP 11 را نیز دارد.

کاربرد

- فضاهای داخلی اداری، تجاری، مسکونی

ویژگی ها

- امکان نصب به صورت روکار
- پخش نور یکنواخت و عدم ایجاد خیرگی
- امکان سفارش درایورهای DIMMABLE برای تنظیم شدت نور
- امکان سفارش چراغ با شدت نورهای مختلف
- عمر ماژول LED بیش از ۵۰ هزار ساعت
- فاقد امواج UV و IR آسیب رسان
- مصرف انرژی پایین وعدم ایجاد گرما به دلیل استفاده از منبع نور LED
- سهولت در تعمیر و نگهداری به دلیل مدولار بودن قطعات
- استفاده از درایورهای الکترونیکی با راندمان بیش از ۹۰ درصد
- دمای رنگ نور ۳۰۰۰ و ۴۰۰۰ کلوین (طبیعی-آفتابی)
- رنگ بدنه سفید و مشکی

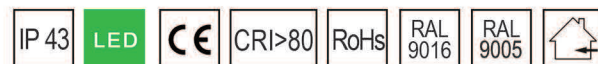
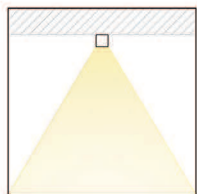
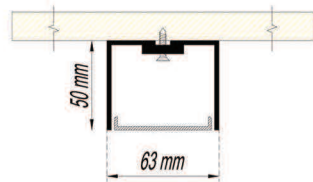

رستوران های زنجیره ایی شایلا، میدان انقلاب، تهران



چراغ خطی روکار FLP 13

این سری از مجموعه چراغ های فاد به دلیل ابعاد کوچک و ظریف، قابلیت نصب به صورت روکار در انواع سقف ها (به منظور ایجاد نور غیر مستقیم) و دیوارها و همچنین داخل کمد، کابینت آشپزخانه و ... با کمترین اشغال فضا را دارند.

کاربرد

- فضاهای داخلی اداری، تجاری، مسکونی

ویژگی ها

- روکار
- عمر ماژول LED بیش از ۵۰ هزار ساعت
- دمای رنگ نور ۳۰۰۰-۴۰۰۰ کلوین (طبیعی-آفتابی)
- مصرف انرژی پایین وعدم ایجاد گرما به دلیل استفاده از منبع نور LED
- رنگ بدنه نقره ایی (امکان سفارش رنگ بدنه سفید و مشکی)
- امکان سفارش چراغ با شدت نورهای مختلف (22W/m , 12W/m)

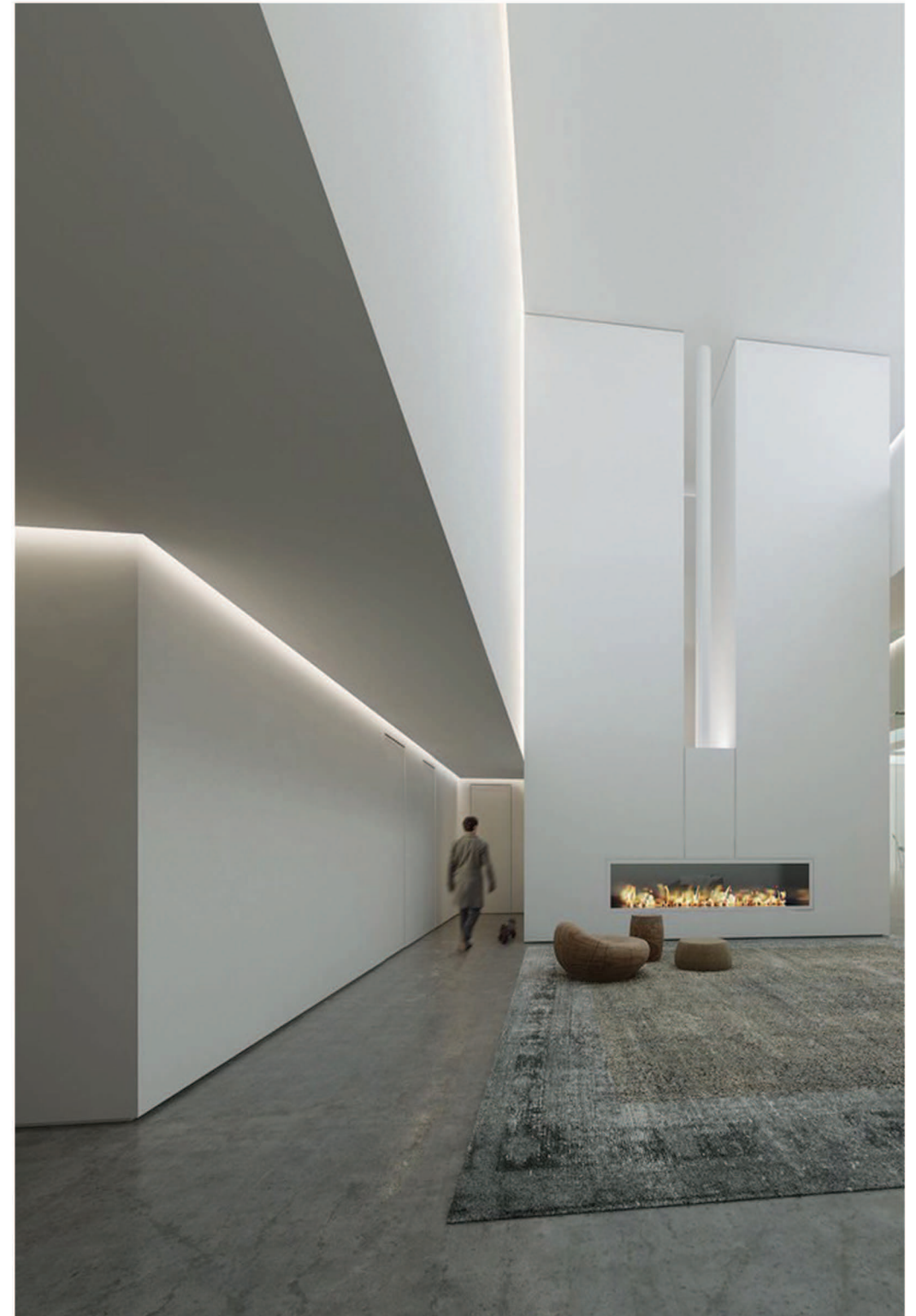
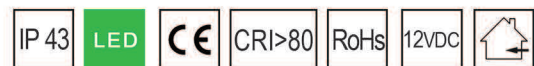
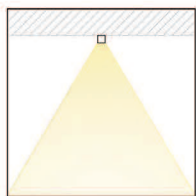
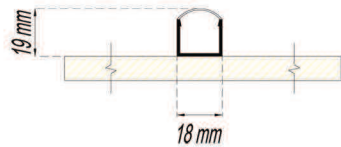

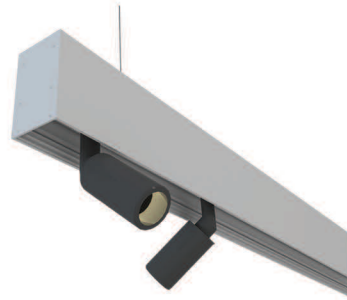

پروفیل خطی آویز- روکار (با قابلیت نصب منبع نور بالاتاب) FLP 14

این مجموعه ی فاد، پروفیل از جنس آلومینیوم است که به صورت روکار و یا آویز از سقف نصب می شوند. داخل این پروفیل، چراغ های قابل تنظیم ریلی، نور موضعی و یا نور خطی بالاتاب قابل نصب است.

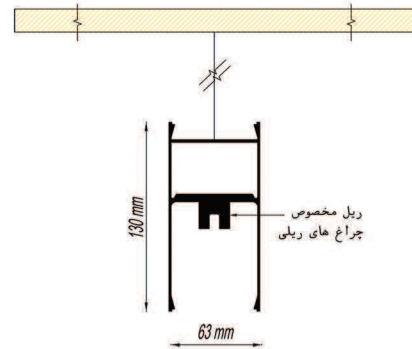

کاربرد

- فضاهای داخلی اداری، تجاری، مسکونی جهت نصب انواع چراغهای ریلی

ویژگی ها

- پروفیل خطی آویز / روکار به همراه ریل مخصوص چراغ ریلی
- دارای داکت مخصوص جهت عبور کابل برق
- بدون محدودیت طول به دلیل مدولار بودن پروفیل چراغ
- سهولت در تعمیر و نگهداری به دلیل مدولار بودن قطعات
- امکان سفارش پروفیل با ریل تک فاز یا سه فاز (سه خط)
- رنگ بدنه سفید (امکان سفارش رنگ بدنه مشکی و نقره ای)

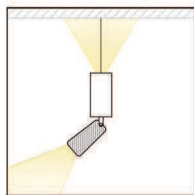

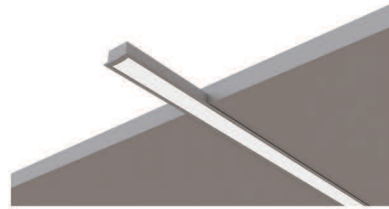

چراغ خطی توکار لبه دار FLP 15

برای روشن کردن بعضی از سطوح مثل کابینت آشپزخانه و یا فضای داخل کمدها می توان از خطوط باریک نوری به صورت توکار استفاده نمود تا بدون ایجاد خیرگی و با ایجاد نور یکنواخت، روشنایی سطوح مورد نظر را تامین نمایند. همچنین به دلیل ابعاد کوچک، قابلیت نصب در سقف های کاذب کثاف (۱۲mm) بدون نیاز به برش سازه را دارد.

کاربرد

- فضاهای داخلی اداری، تجاری، مسکونی

ویژگی ها

- قابل استفاده در فضای مابین کابینت آشپزخانه، داخل کمد دیواری و یا سقف و دیوار
- پخش نور یکنواخت و عدم ایجاد خیرگی
- دمای رنگ نور ۳۰۰۰-۴۰۰۰ کلوین (طبیعی-آفتابی)
- مصرف انرژی پایین و عدم ایجاد گرما به دلیل استفاده از منبع نور LED
- قابلیت نصب در دیوار و سقف از جنس کثاف بدلیل ضخامت هم اندازه با گچبرگ (۱۲ میلیمتر)
- رنگ بدنه تیره ایی (امکان سفارش رنگ بدنه سفید و مشکی)
- امکان سفارش چراغ با شدت نورهای مختلف (22W/m, 12W/m)

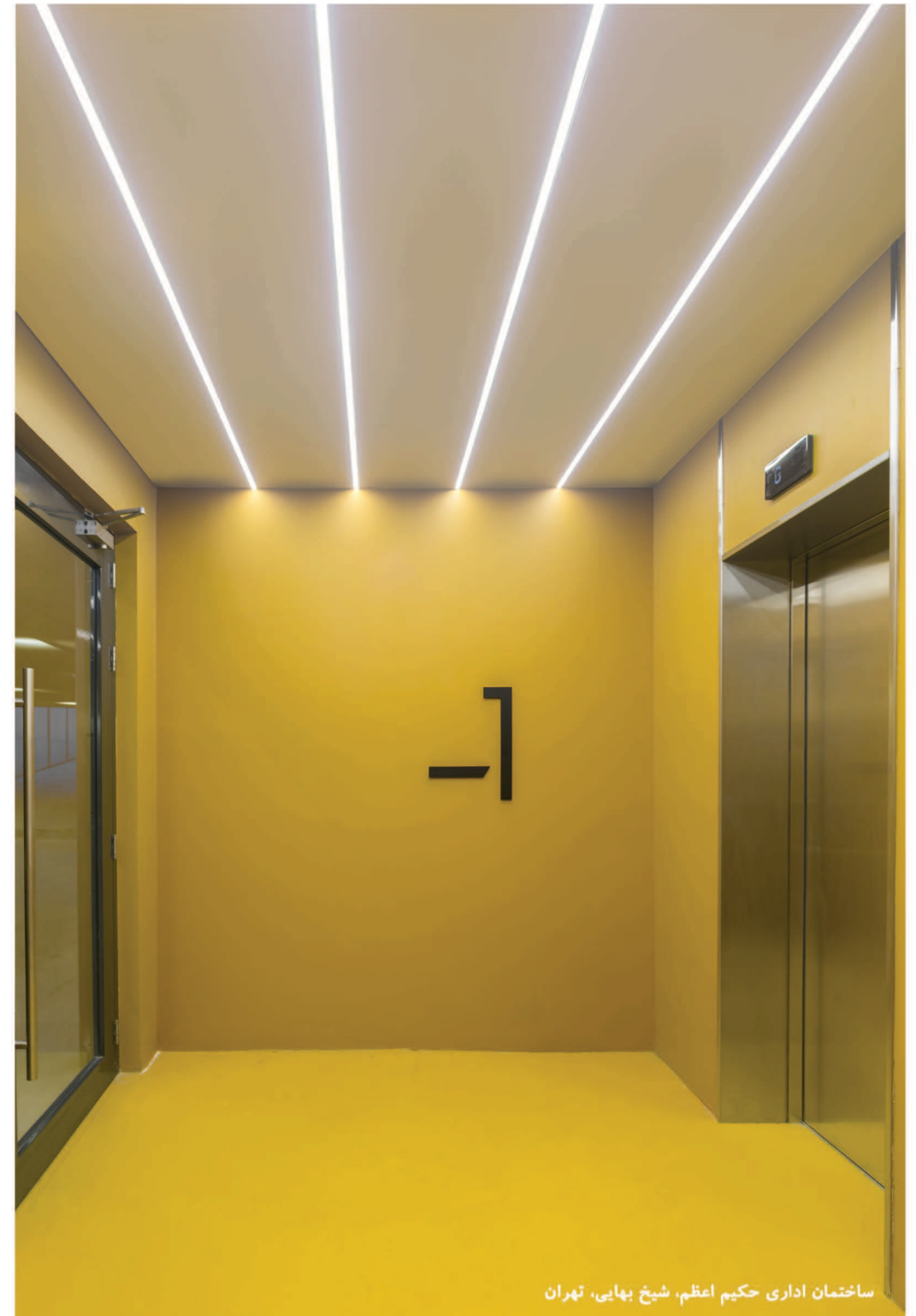
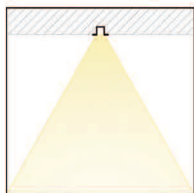
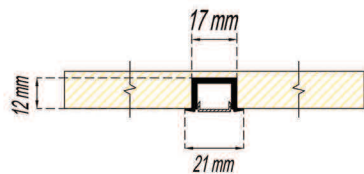

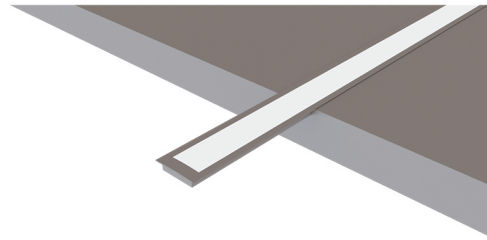

چراغ خطی توکار لبه دار FLP 16

این محصول با توجه به نوع بدنه قابلیت نصب در سطوحی با عمق کم مانند MDF را دارد.

کاربرد

- فضاهای داخلی اداری، تجاری، مسکونی

ویژگی ها

- مناسب جهت نصب در داخل mdf بدلیل ضخامت کم پروفیل
- دمای رنگ نور ۳۰۰۰-۴۰۰۰ کلون (طبیعی-آفتابی)
- مصرف انرژی پایین وعدم ایجاد گرما به دلیل استفاده از منبع نور LED
- رنگ بدنه نقره ایی (امکان سفارش رنگ بدنه مشکی و سفید)
- امکان سفارش چراغ با شدت نورهای مختلف (22W/m , 12W/m)

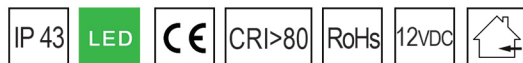
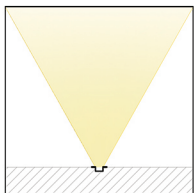
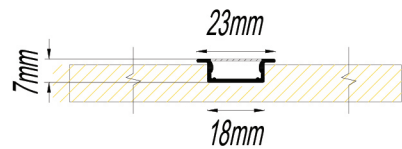

کافه کتاب Book Land، مجموعه اداری تجاری آوا سنتر، تهران



چراغ وال واشر خطی روکار (باریک تاب) FLP 17

در طراحی این سری از چراغ های وال واشر، به دلیل استفاده از لنز باریک تاب، پخش نور با زاویه بسته ایی انجام میگردد و سطوح عمودی به خوبی روشن میشوند.

کاربرد

- فضاهای داخلی

ویژگی ها

- پخش نور با زاویه بسته بدلیل استفاده از لنز یکپارچه باریک تاب
- دمای رنگ نور ۳۰۰۰-۴۰۰۰ کلوین (طبیعی-آفتابی)
- مصرف انرژی پایین وعدم ایجاد گرما به دلیل استفاده از منبع نور LED
- رنگ بدنه نقره ایی (امکان سفارش رنگ بدنه مشکی و سفید)

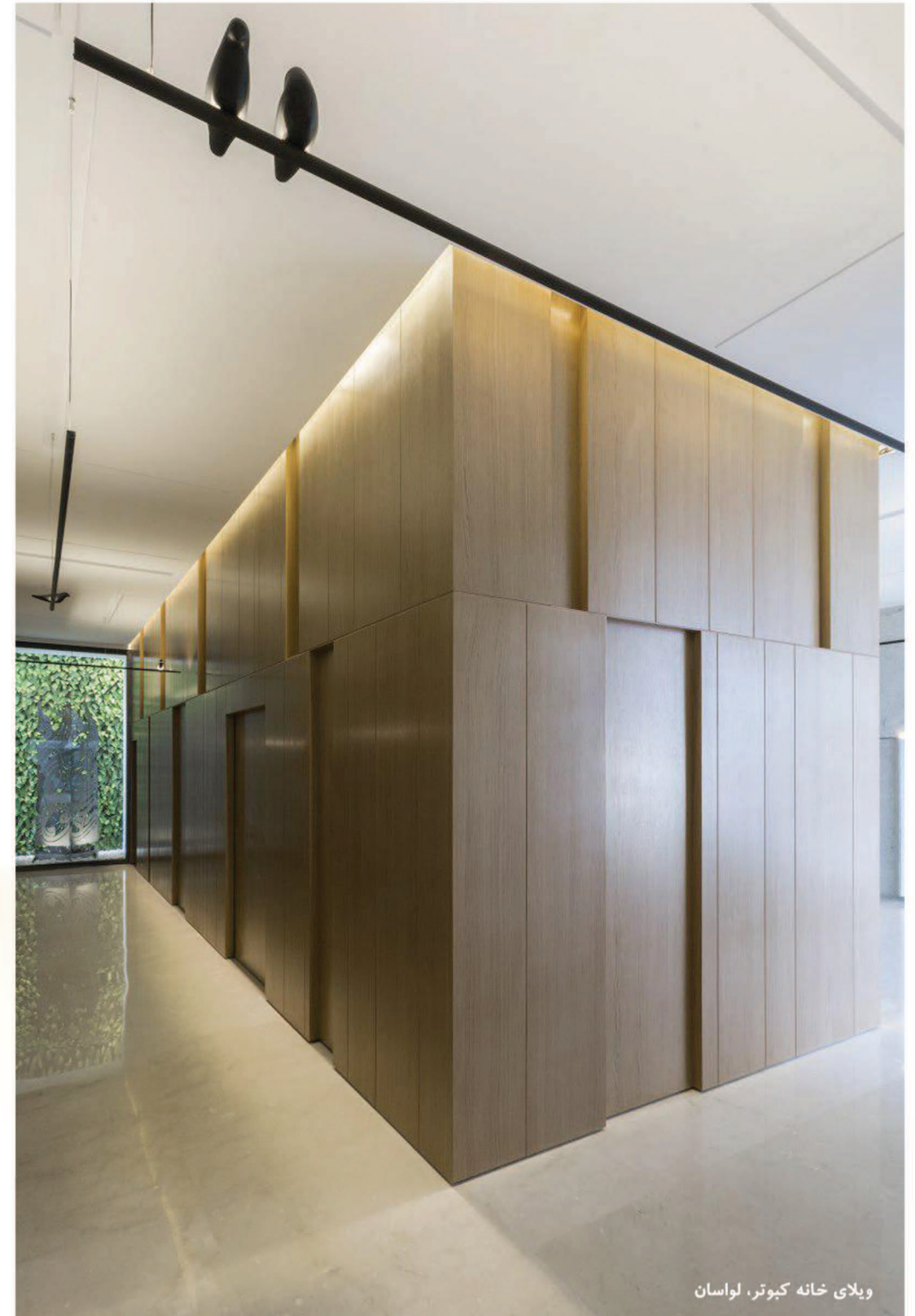
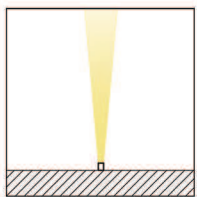

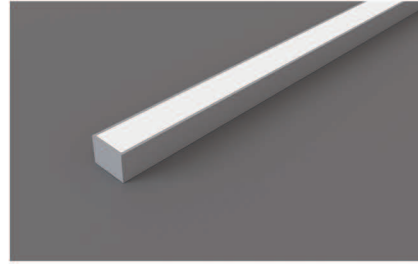

چراغ خطی روکار FLP 18

از سری چراغ های تزئینی که به دلیل عدم وجود لیه، قابلیت نصب بر روی دیوار و سقف (به صورت روکار) را دارد و همچنین مناسب جهت کار مابین چوب، استیل و... می باشد.

کاربرد

- فضاهای داخلی اداری، تجاری، مسکونی

ویژگی ها

- بدون لیه
- پخش نور یکنواخت و عدم ایجاد خیرگی
- دمای رنگ نور ۳۰۰۰-۴۰۰۰ کلوین (طبیعی-آفتابی)
- مصرف انرژی پایین و عدم ایجاد گرما به دلیل استفاده از منبع نور LED
- سهولت در تعمیر و نگهداری
- رنگ بدنه تیره ای (امکان سفارش رنگ بدنه مشکی و سفید)
- امکان سفارش چراغ با شدت نورهای مختلف (22W/m , 12W/m)

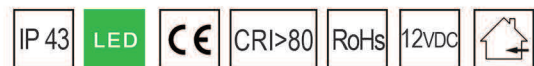
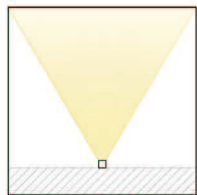
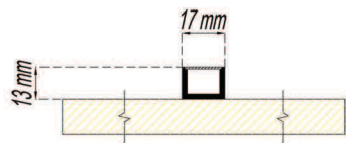



چراغ خطی توکار FLP 19

این مجموعه از سری چراغ های تزئینی شرکت فاد جهت نورپردازی فضاهای داخلی و خارجی می باشد که به دلیل فرم متفاوت قابلیت نصب در داخل دیوار (قرنیز)، مابین سنگ دیوار (به عنوان چراغ نشانگر) و یا ما بین چوب های ترمو در فضای خارجی را دارد.

کاربرد

- فضاهای داخلی و خارجی

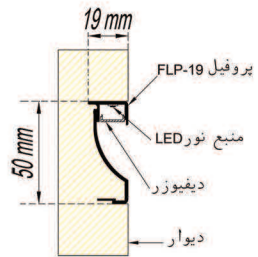

ویژگی ها

- بدون لبه
- پخش نور یکنواخت و عدم ایجاد خیرگی
- قابلیت نصب داخل دیوار
- مصرف انرژی پایین و عدم ایجاد گرما به دلیل استفاده از منبع نور LED
- دمای رنگ نور ۳۰۰۰-۴۰۰۰ کلوین (طبیعی-آفتابی)
- سهولت در تعمیر و نگهداری
- رنگ بدنه تیره ایی (امکان سفارش رنگ بدنه مشکی و سفید)

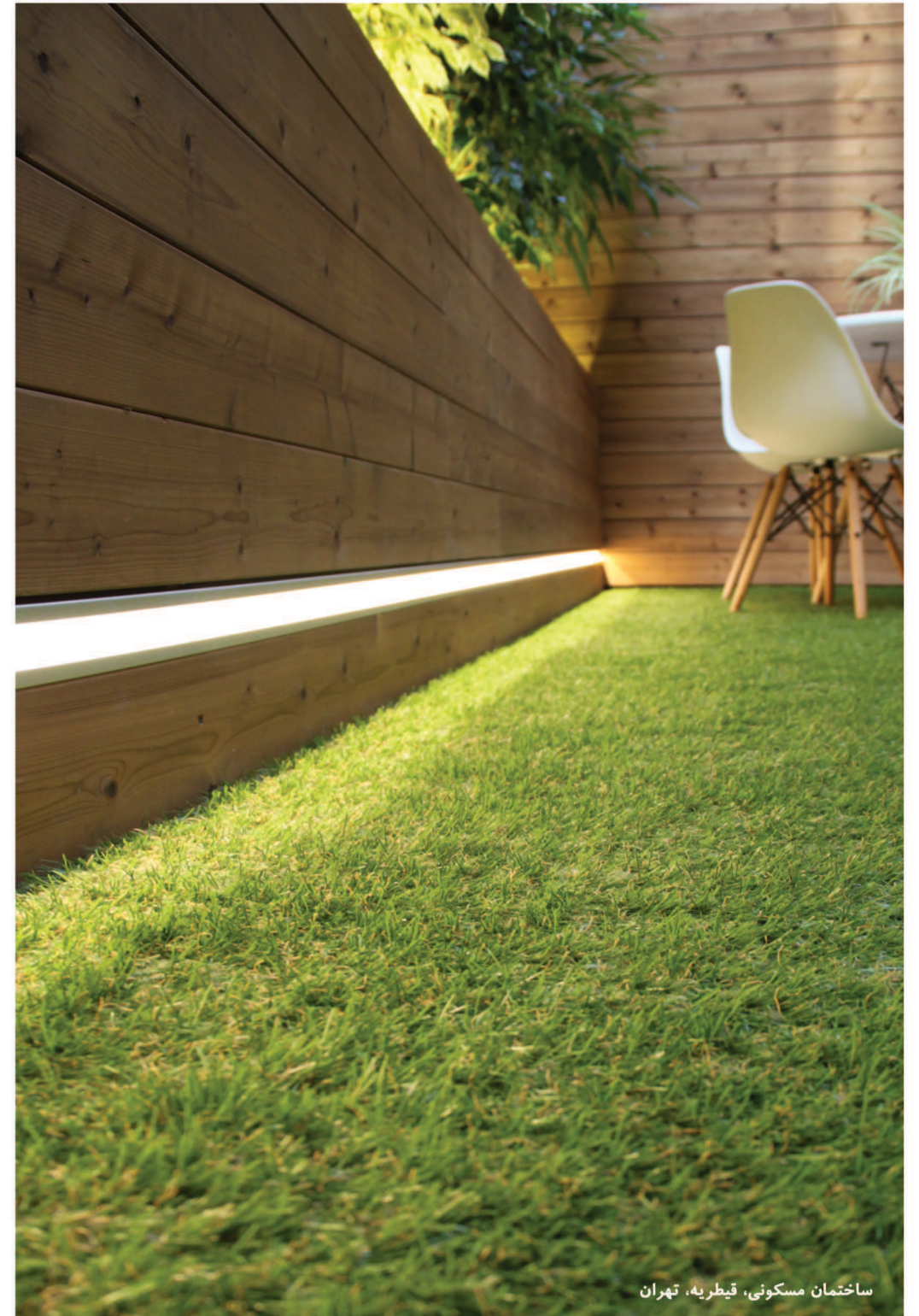

ساختمان مسکونی، قیطره، تهران



چراغ خطی روکار (قرنیز نورانی) FLP 19S

این مجموعه از سری چراغ های تزئینی شرکت فاد جهت نورپردازی فضاهای داخلی و خارجی می باشد که به دلیل فرم متفاوت قابلیت نصب روی دیوار (قرنیز) را دارد.

کاربرد

- فضاهای داخلی و خارجی

ویژگی ها

- پخش نور یکنواخت و عدم ایجاد خیرگی
- قابلیت نصب داخل دیوار
- مصرف انرژی پایین وعدم ایجاد گرما به دلیل استفاده از منبع نور LED
- دمای رنگ نور ۳۰۰۰-۴۰۰۰ کلوین (طبیعی-آفتابی)
- سهولت در تعمیر و نگهداری
- رنگ بدنه نقره ایی (امکان سفارش رنگ بدنه مشکی و سفید)

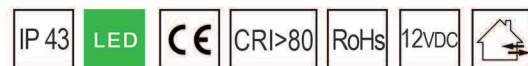
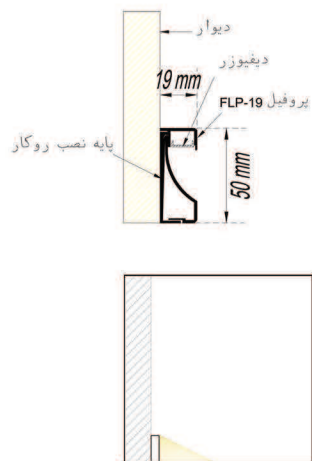



چراغ خطی آویز FLP 20

این چراغ که به صورت آویز از سقف نصب می شوند، المانی دکوراتیو می باشد. همچنین این مجموعه به دلیل جنس بدنه (آلومینیوم) قابلیت نصب در سقف فضاهای مرطوب مانند سقف استخر را دارد.

کاربرد

- فضاهای داخلی اداری، تجاری، مسکونی

ویژگی ها

- آویز
- پخش نور بالاناب و عدم ایجاد خیرگی
- قابلیت نصب روی دیوار
- مصرف انرژی پایین وعدم ایجاد گرما به دلیل استفاده از منبع نور LED
- دمای رنگ نور ۳۰۰۰-۴۰۰۰ کلوین (طبیعی-آفتابی)
- سهولت در تعمیر و نگهداری
- رنگ بدنه سفید (امکان سفارش رنگ بدنه مشکی و نقره ای)

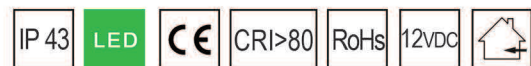
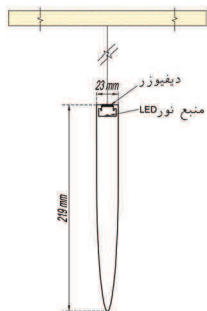



چراغ خطی توکار لبه دار FLP 21

این چراغ مناسب نصب داخل انواع سقف های کاذب از جنس گچ، چوب و کامپوزیت است.

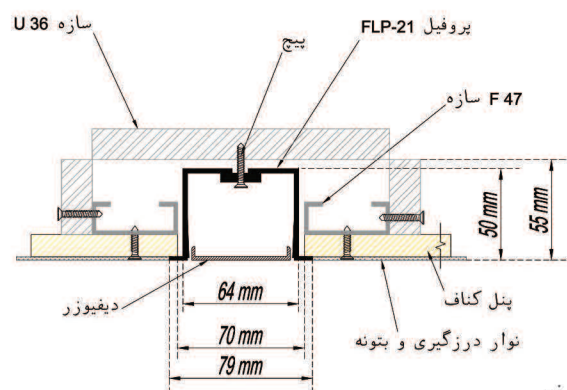

دهانه‌ی برش سقف ۷ سانتی متر

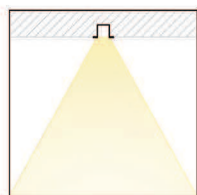

کاربرد

- فضاهای داخلی اداری، تجاری، مسکونی با رویکرد مدرن

ویژگی ها

- لبه دار
- پخش نور یکنواخت و عدم ایجاد خیرگی
- امکان سفارش درایورهای DIMMABLE جهت تنظیم شدت نور
- قابلیت نصب داخل دیوارهای کاذب
- امکان سفارش چراغ با شدت نورهای مختلف
- بدون محدودیت طول به دلیل مدولار بودن پروفیل چراغ
- عمر ماژول LED بیش از ۵۰ هزار ساعت
- دمای رنگ نور ۳۰۰۰-۴۰۰۰ کلوین (طبیعی-آفتابی)
- فاقد امواج UV و IR آسیب رسان
- مصرف انرژی پایین و عدم ایجاد گرما به دلیل استفاده از منبع نور LED
- سهولت در تعمیر و نگهداری به دلیل مدولار بودن قطعات
- استفاده از درایورهای الکترونیکی با راندمان بیش از ۹۰ درصد
- رنگ بدنه سفید



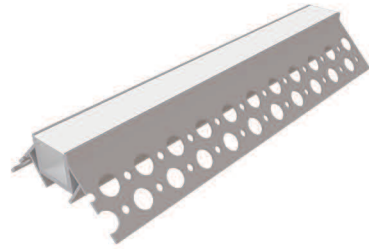

چراغ خطی توکار تریم لس (مخصوص کنج) FLP 22

این چراغ مناسب نصب در کنج خارجی دیوار (از جنس کناف) می باشد.

کاربرد

- فضاهای داخلی اداری، تجاری، مسکونی با رویکرد مدرن

ویژگی ها

- دمای رنگ نور ۳۰۰۰-۴۰۰۰ کلوین (طبیعی-آفتابی)
- سهولت در تعمیر و نگهداری به دلیل مدولار بودن قطعات

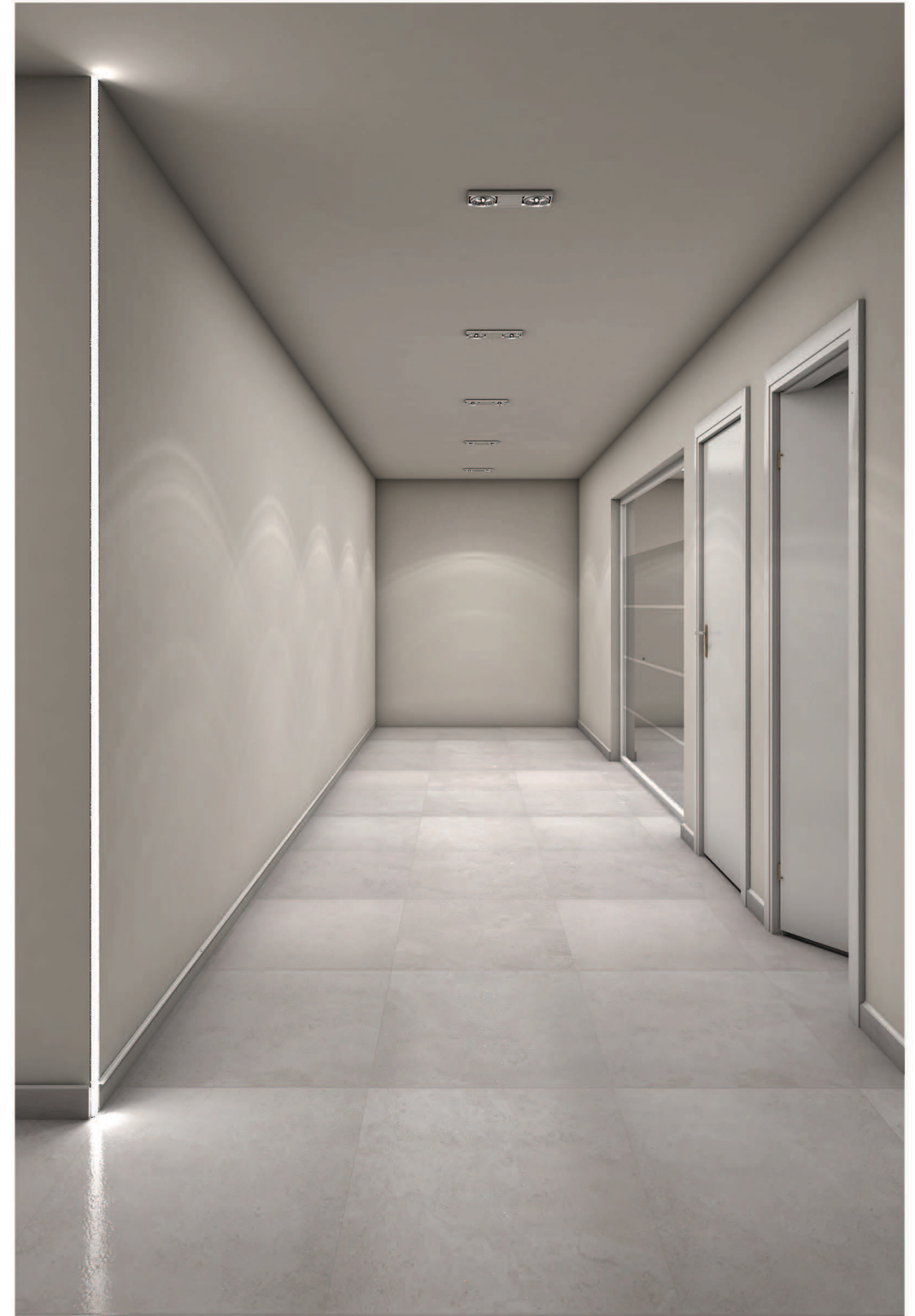
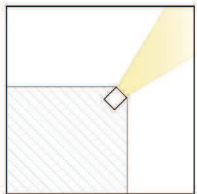
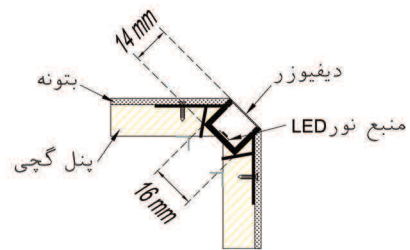

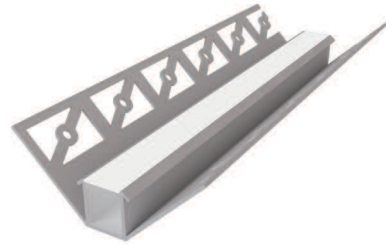

چراغ خطی توکار تریم لس (مخصوص کنج) FLP 23

این چراغ مناسب نصب در کُنج های داخلی دیوار با پوشش سرامیک می باشد.

ویژگی ها

- دمای رنگ نور ۳۰۰۰-۴۰۰۰ کلوین (طبیعی-آفتابی)
- سهولت در تعمیر و نگهداری به دلیل مدولار بودن قطعات

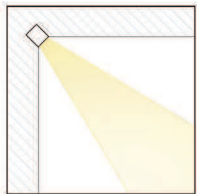
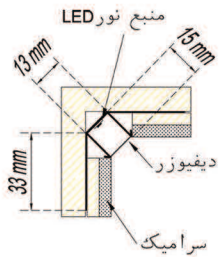

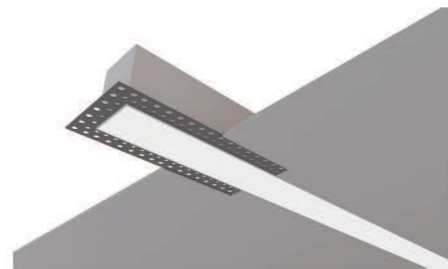

چراغ خطی توکار بدون لبه FLP 25 (Trimless)

پروفیل این چراغ به دلیل فرم بدنه، مناسب برای کار گذاشتن در سقفهای کاذب طراحی شده است. پس از اتمام مراحل نصب درزهای موجود بین پروفیل و سقف کاملاً پوشانده شده و لبه پروفیل در پایان دیده نخواهد شد و تنها صفحه دیفیوزر (خط نوری) دیده می شود.

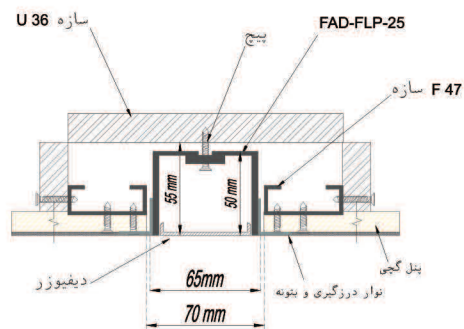

دهانه‌ی برش سقف ۷ سانتی متر

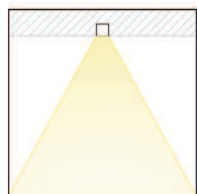

کاربرد

- فضاهای داخلی اداری، تجاری، مسکونی با رویکرد مدرن

ویژگی ها

- فاقد لبه
- پخش نور یکنواخت و عدم ایجاد خیرگی
- امکان نصب داخل دیوارهای کاذب
- امکان سفارش درایورهای DIMMABLE جهت تنظیم شدت نور
- بدون محدودیت طول به دلیل مدولار بودن پروفیل چراغ
- امکان سفارش چراغ با شدت نورهای مختلف
- عمر ماژول LED بیش از ۵۰ هزار ساعت
- دمای رنگ نور ۳۰۰۰-۴۰۰۰ کلوین (طبیعی-آفتابی)
- فاقد امواج UV و IR آسیب رسان
- مصرف انرژی پایین و عدم ایجاد گرما به دلیل استفاده از منبع نور LED
- سهولت در تعمیر و نگهداری به دلیل مدولار بودن قطعات
- استفاده از درایورهای الکترونیکی با راندمان بیش از ۹۰ درصد
- امکان اضافه کردن قطعات جانبی جهت ایجاد نور موضعی

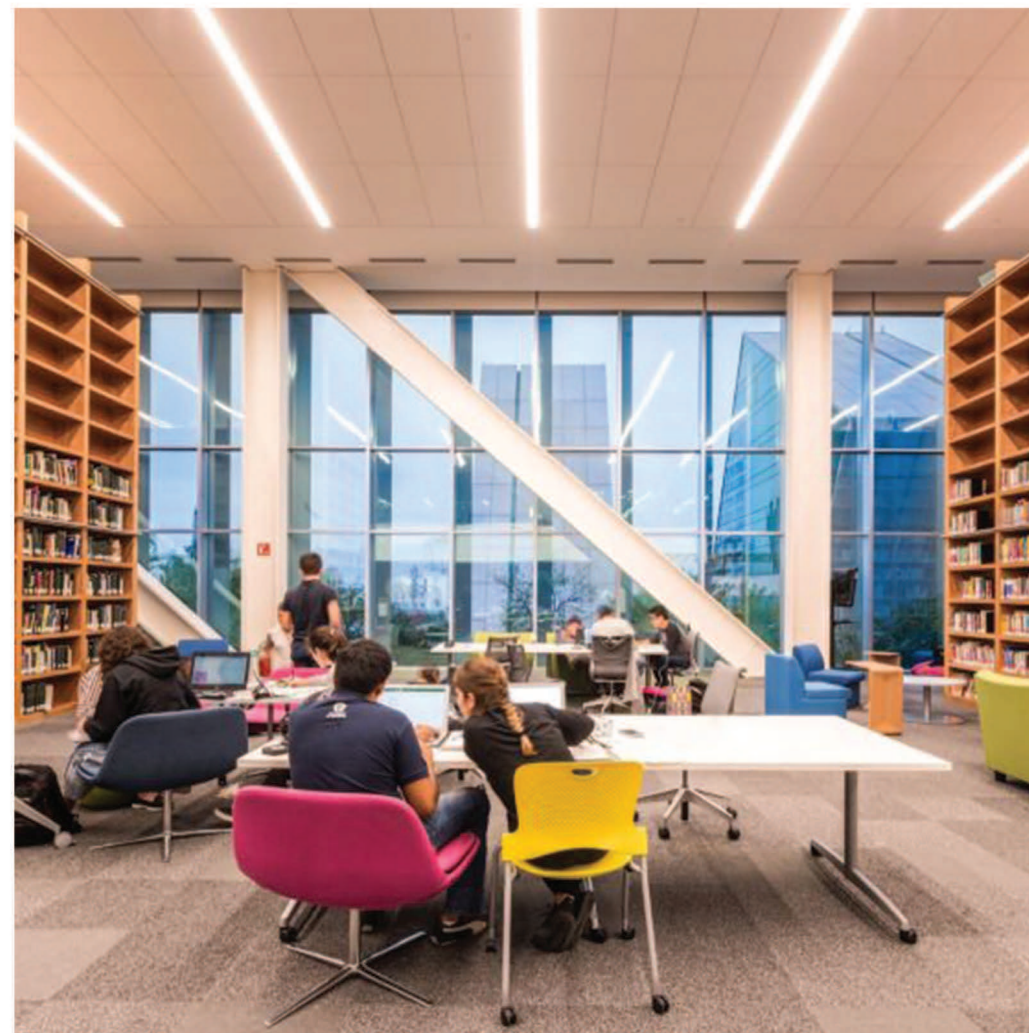

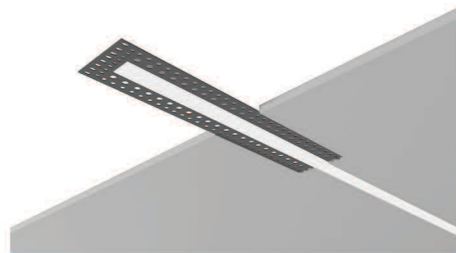

چراغ خطی توکار بدون لبه FLP 26 (Trimless)

در هم تنیدن نور و عناصر فضا از جمله مواردی است که همواره مورد توجه و علاقه طراحان بوده است. ایجاد خطوط نوری ظریف و قابل انعطاف در ابعاد متفاوت و همسو با ذهنیت طراح از جمله ویژگی‌های قابل توجهی است که در تنوع محصول سری چراغ‌های خطی در نظر گرفته شده است. پروفیل این چراغ به دلیل فرم بدنه، مناسب برای کار گذاشتن در سقفهای کاذب طراحی شده است. پس از اتمام مراحل نصب درزهای موجود بین پروفیل و سقف کاملاً پوشانده شده و لبه پروفیل در پایان دیده نخواهد شد و تنها صفحه دیفیوزر (خط نوری) دیده می‌شود.

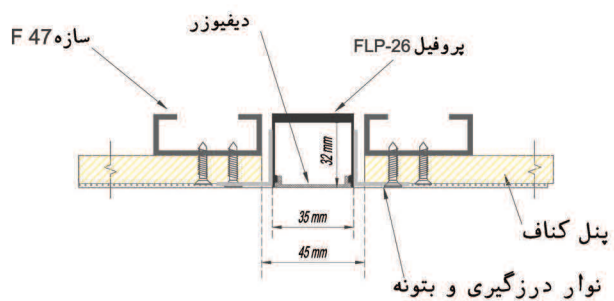

دهانه‌ی برش سقف ۴.۵ سانتی متر

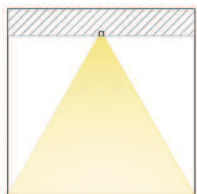

کاربرد

- فضاهای داخلی اداری، تجاری، مسکونی یا رویکرد مدرن

ویژگی‌ها

- فاقد لبه
- پخش نور یکنواخت و عدم ایجاد خیرگی
- امکان نصب داخل دیوارهای کاذب
- امکان سفارش درایورهای DIMMABLE جهت تنظیم شدت نور
- بدون محدودیت طول به دلیل مدولار بودن پروفیل چراغ
- امکان سفارش چراغ با شدت نورهای مختلف
- عمر ماژول LED بیش از ۵۰ هزار ساعت
- دمای رنگ نور ۳۰۰۰-۴۰۰۰ کلوین (طبیعی-آفتابی)
- فاقد امواج UV و IR آسیب رسان
- مصرف انرژی پایین و عدم ایجاد گرما به دلیل استفاده از منبع نور LED
- سهولت در تعمیر و نگهداری به دلیل مدولار بودن قطعات
- استفاده از درایورهای الکترونیکی با راندمان بیش از ۹۰ درصد



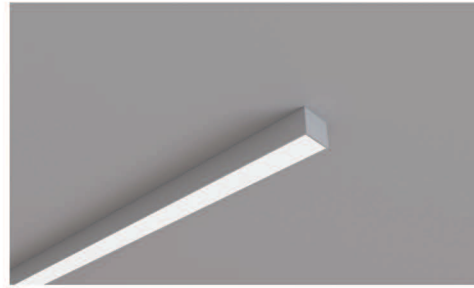

چراغ خطی روکار FLP 27 S (Trimless)

این چراغ امکان نصب روی سقف اصلی را در طول متفاوت دارد. به دلیل روکار بودن این محصول برای محیط هایی که فاقد سقف کاذب هستند، بسیار کاربردی است.

کاربرد

- فضاهای داخلی اداری، تجاری، مسکونی

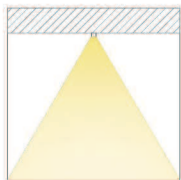
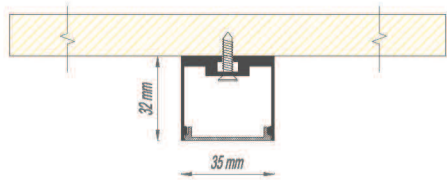

ویژگی ها

- سقفی روکار
- پخش نور یکنواخت و عدم ایجاد خیرگی
- امکان نصب داخل دیوار های کاذب
- امکان سفارش درایورهای DIMMABLE جهت تنظیم شدت نور
- بدون محدودیت طول به دلیل مدولار بودن پروفیل چراغ
- امکان سفارش چراغ با شدت نورهای مختلف
- عمر ماژول LED بیش از ۵۰ هزار ساعت
- دمای رنگ نور ۳۰۰۰-۴۰۰۰ کلوین (طبیعی-آفتابی)
- فاقد امواج UV و IR آسیب رسان
- مصرف انرژی پایین وعدم ایجاد گرما به دلیل استفاده از منبع نور LED
- سهولت در تعمیر و نگهداری به دلیل مدولار بودن قطعات
- استفاده از درایورهای الکترونیکی با راندمان بیش از ۹۰ درصد



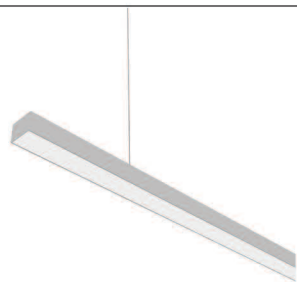

چراغ خطی آویز FLP 27 H

تداوم خطوط نوری در محیط به نوعی همراهی نور با فضا را در پی خواهد داشت. چراغ آویز خطی شرکت فاد به دلیل مدولار بودن امکان خلق این زیبایی را فراهم می کند.

کاربرد

- فضاهای داخلی اداری، تجاری، مسکونی، کتابخانه، رستوران و ...

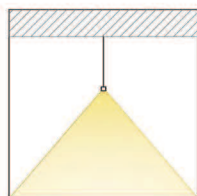
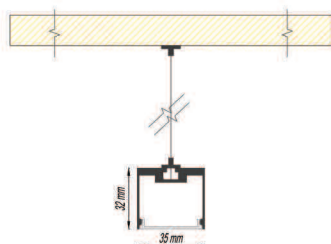

ویژگی ها

- آویز
- پخش نور یکنواخت و عدم ایجاد خیرگی
- امکان سفارش درایورهای DIMMABLE برای تنظیم شدت نور
- امکان سفارش چراغ با شدت نورهای مختلف
- بدون محدودیت طول و محدودیت ارتفاع نصب
- عمر ماژول LED بیش از ۵۰ هزار ساعت
- دمای رنگ نور ۳۰۰۰-۴۰۰۰ کلوین (طبیعی-آفتابی)
- فاقد امواج UV و IR آسیب رسان
- مصرف انرژی پایین و عدم ایجاد گرما به دلیل استفاده از منبع نور LED
- سهولت در تعمیر و نگهداری به دلیل مدولار بودن قطعات
- استفاده از درایورهای الکترونیکی با راندمان بیش از ۹۰ درصد
- امکان اضافه کردن قطعات جانبی جهت ایجاد نور موضعی
- رنگ بدنه سفید (امکان سفارش رنگ بدنه مشکی و نقره ای)

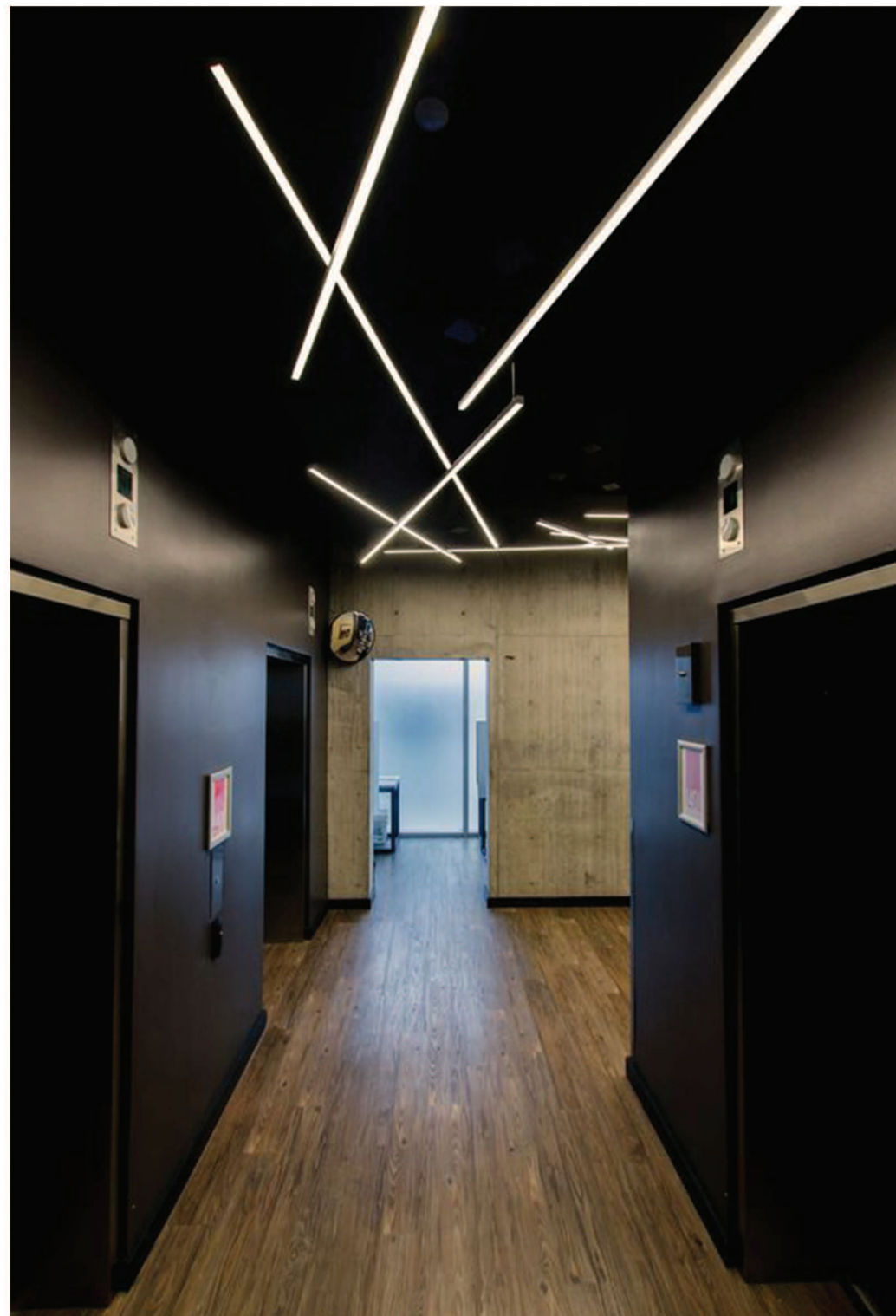

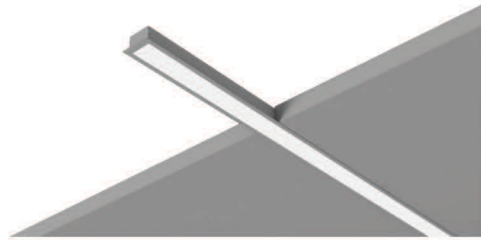

چراغ خطی توکار لبه دار FLP 28

این چراغ مناسب نصب در سقف های کاذب از جنس گچ، چوب و کامپوزیت است.

کاربرد

- فضاهای داخلی اداری، تجاری، مسکونی با رویکرد مدرن

ویژگی ها

- لبه دار
- پخش نور یکنواخت و عدم ایجاد خیرگی
- امکان سفارش درایورهای DIMMABLE جهت تنظیم شدت نور
- قابلیت نصب داخل دیوارهای کاذب
- امکان سفارش چراغ با شدت نورهای مختلف
- بدون محدودیت طول
- عمر ماژول LED بیش از ۵۰ هزار ساعت
- دمای رنگ نور ۳۰۰۰-۴۰۰۰ کلوین (طبیعی-آفتابی)
- فاقد امواج UV و IR آسیب رسان
- مصرف انرژی پایین و عدم ایجاد گرما به دلیل استفاده از منبع نور LED
- سهولت در تعمیر و نگهداری به دلیل مدولار بودن قطعات
- استفاده از درایورهای الکترونیکی با راندمان بیش از ۹۰ درصد

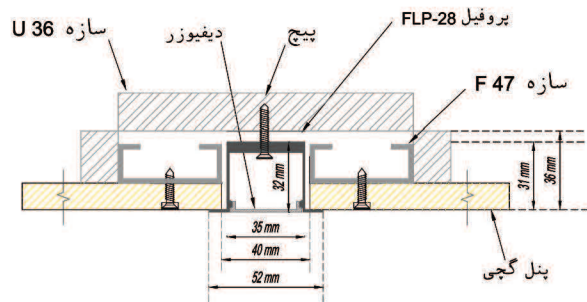

دهانه ی برش سقف ۴ سانتی متر

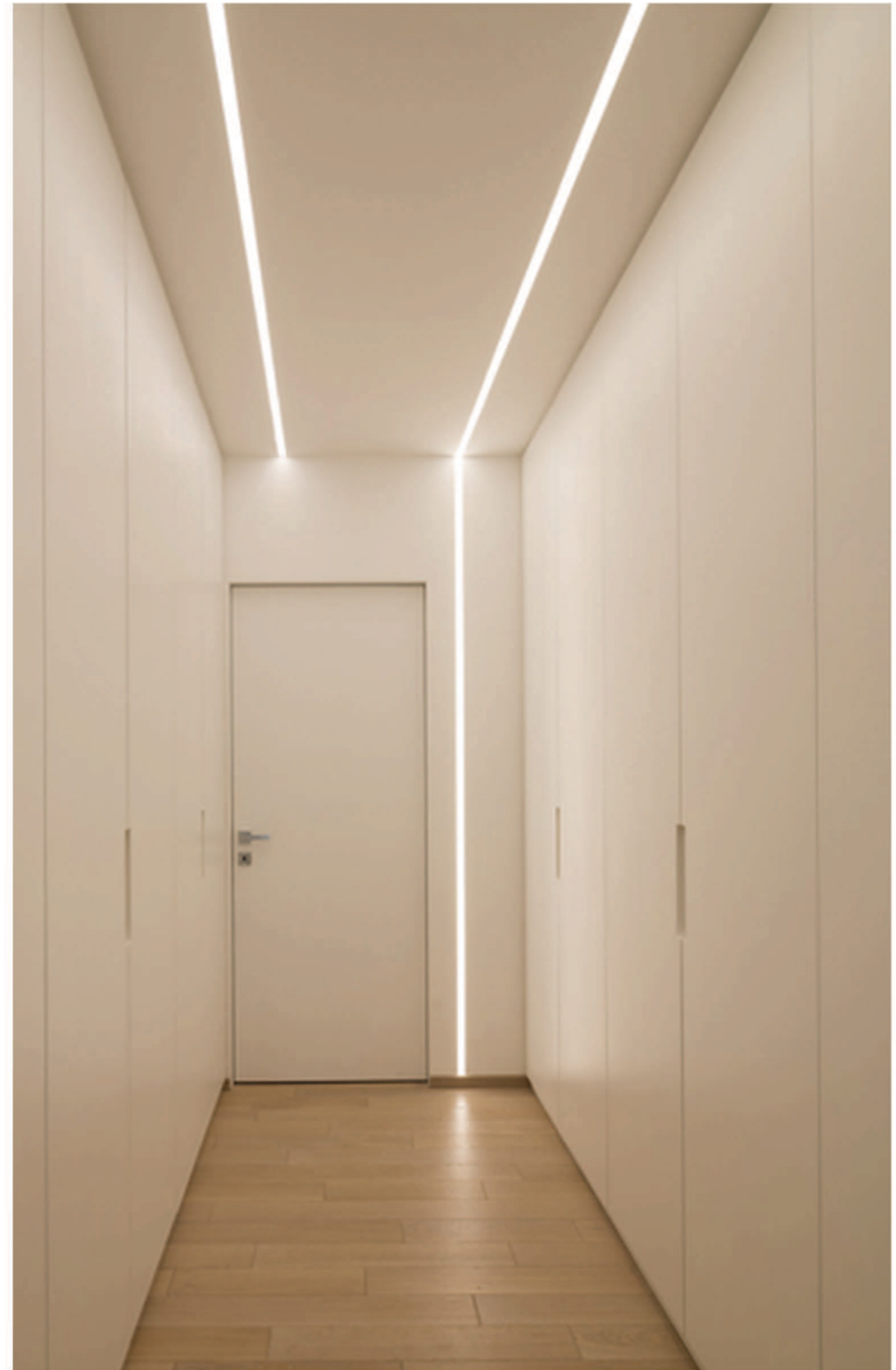
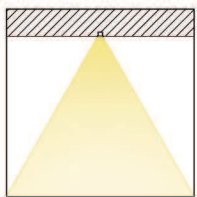



چراغ خطی آویز (با قابلیت سفارش ماژول دارک لایت) FLP 29

این چراغ بدلیل بدنه ظریف و دکوراتیو بودن مناسب جهت نصب روی میز کانتر آشپزخانه، میز ناهار خوری و ویتترین فروشگاه می باشد.

این چراغ در سه مدل قابل سفارش می باشد :

- نور خطی

- ماژول اسپات دارک لایت

- ترکیب نور خطی و ماژول اسپات دارک لایت

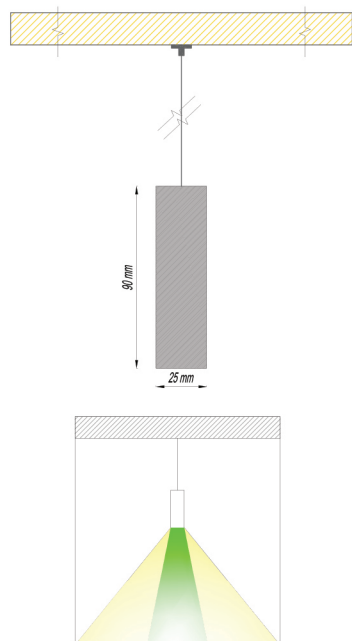

ویژگی ها

- آویز
- پخش نور یکنواخت و عدم ایجاد خیرگی
- امکان سفارش درایورهای DIMMABLE جهت تنظیم شدت نور
- امکان سفارش چراغ با شدت نورهای مختلف
- بدون محدودیت طول و محدودیت ارتفاع نصب
- عمر ماژول LED بیش از ۵۰ هزار ساعت
- دمای رنگ نور ۳۰۰۰-۴۰۰۰ کلوین (طبیعی-آفتابی)
- مصرف انرژی پایین و عدم ایجاد گرما به دلیل استفاده از منبع نور LED
- فاقد امواج UV و IR آسیب رسان
- استفاده از درایورهای الکترونیکی با راندمان بیش از ۹۰ درصد
- رنگ بدنه مشکی (امکان سفارش رنگ بدنه سفید)

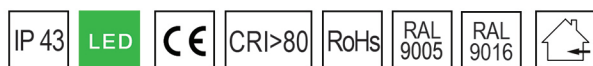

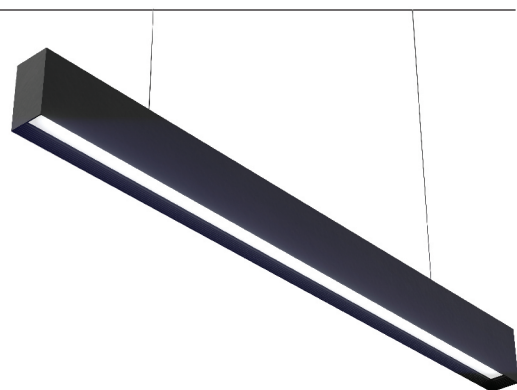

چراغ خطی آویز - روکار FLP 30

این چراغ با توجه به قرار گرفتن دیفیوزر و منبع نور در عمق داخل بدنه چراغ موجب عدم خیرگی و زندگی و پخش نور یکنواخت و مناسب جهت استفاده در محیط های کاری که باعث بازدهی و بالا بردن راندمان کاری و عدم خستگی چشم می شود.

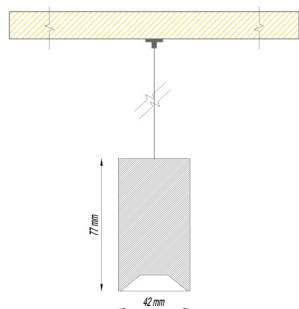

کاربرد

- فضاهای داخلی اداری، تجاری، مسکونی

ویژگی ها

- آویز و یا امکان نصب به صورت روکار
- پخش نور یکنواخت و عدم ایجاد خیرگی
- امکان سفارش درایورهای DIMMABLE جهت تنظیم شدت نور
- امکان سفارش چراغ با شدت نورهای مختلف
- بدون محدودیت طول و محدودیت ارتفاع نصب
- عمر مازول LED بیش از ۵۰ هزار ساعت
- دمای رنگ نور ۳۰۰۰-۴۰۰۰ کلوین (طبیعی-آفتابی)
- مصرف انرژی پایین و عدم ایجاد گرما به دلیل استفاده از منبع نور LED
- فاقد امواج UV و IR آسیب رسان
- سهولت در تعمیر و نگهداری به دلیل مدولار بودن قطعات
- استفاده از درایورهای الکترونیکی با راندمان بیش از ۹۰ درصد
- رنگ بدنه مشکی (امکان سفارش رنگ بدنه سفید)

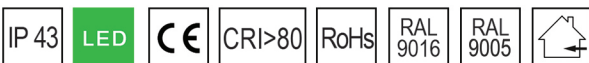
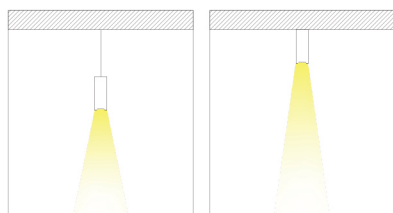

تجهیزات قابل نصب داخل پروفیل

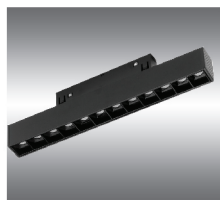

چراغ اسپات



چراغ ریلی قابل تنظیم

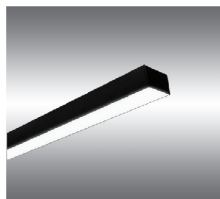

چراغ خطی FLP-27 31



چراغ آویز

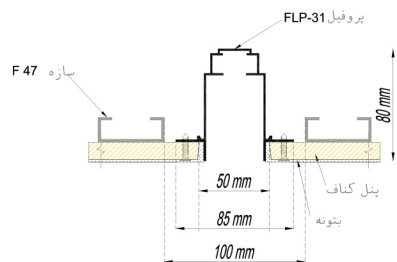

دهانه‌ی برش سقف ۸/۵ سانتی متر

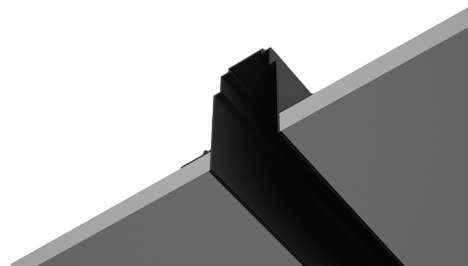

پروفیل خطی توکار بدون لبه (Trimless) FLP 31

این سری از محصولات فاد، پروفیلی از جنس آلومینیوم می باشد که به صورت توکار بدون لبه داخل دیوار و سقف، نصب می شود. داخل این پروفیل، تجهیزات جانبی به صورت نور خطی، چراغ های قابل تنظیم (ریلی) و نورهای موضعی و آویز نصب می گردد. قطعات داخلی این پروفیل بدلیل نوع کلیک و قفل کن های خاص به راحتی امکان تعویض و جا به جایی را دارند.

ویژگی ها

- بدون لبه (تریملس)
- امکان نصب چراغ های خطی، پایین تاب ، ریلی، اسپات و آویز
- امکان نصب داخل سقف و دیوارهای کاذب
- مس مخصوص داخل پروفیل جهت انتقال ولتاژ (بدون نیاز به سیم کشی در داخل پروفیل)
- بدون محدودیت طول به دلیل مدولار بودن پروفیل
- رنگ بدنه مشکی

